

**SKANA<sup>®</sup>**  
**PACK**

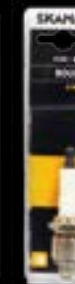

# SKANA<sup>®</sup> PACK

GAMME PROFESSIONNELLE  
DE CONSOMMABLES  
MOTOCULTURE & JARDIN



RETROUVEZ - NOUS SUR : [www.f1distribution.com](http://www.f1distribution.com)





# SKANA<sup>®</sup> PACK

**F1 Distribution** vous présente,  
la marque européenne des consommables  
et **pièces détachées adaptables**  
pour tous les professionnels  
**de la motoculture.**



## DANS CE CATALOGUE :

- FILS NYLON
- ACCESSOIRES ROBOT
- TÊTES DE DÉSHÉRBAGE
- DÉSHÉRBEUR ET ACCESSOIRES
- BOBINEAUX ET COUTEAUX
- TÊTES DE DÉBROUSSILLEUSES
- LAMES DE DÉBROUSSILLEUSES
- BOLS, GOUPILLES ET DURITES
- POIRE ET POMPE
- BOUCHONS ET ROBINETS
- BOUGIES 2T ET 4T
- CLÉS À BOUGIE ET KIT DE RÉGLAGE
- CONDENSATEURS ET CONTACTEURS
- BATTERIES ET CHARGEURS
- FILTRES À AIR / HUILE
- CRÉPINES
- POIGNÉES DE LANCEUR
- CORDES ET CÂBLES
- COMMANDES ET MANETTES
- VIS ET ROUES
- CHAMBRES À AIR
- LAMES DE TONDEUSES
- MOYEUX ET ACCESSOIRES
- COURROIES
- AFFÛTEUSES
- LIMES ET MEULES D'AFFÛTAGE
- CHAÎNES DÉCOUPÉES
- GUIDES ET CHAÎNES
- PROTECTIONS
- HUILES DE CHAÎNE ET HUILES 2T - 4T
- AÉROSOLS
- KIT DE DÉMARRAGE 4T
- CARBURANTS ET JERRICANS
- ACCESSOIRES AUTOPORTÉES
- PRODUITS BRIGGS & STRATTON

**SKANA<sup>®</sup> PACK**  
**LE GUIDE COMPLET**  
**POUR LA CRÉATION DE VOTRE LINÉAIRE**

- 6 MÈTRES
- 5 MÈTRES
- 4 MÈTRES
- 3 MÈTRES
- 2 MÈTRES
- 1 MÈTRE





DÉCOUVREZ  
TOUTES LES POSSIBILITÉS  
D'IMPLANTATION



RÉALISATION  
SUR MESURE DE VOS M.N.I.\*

\*MODÉLISATION NUMÉRIQUE D'IMPLANTATION

UNE GAMME COMPLÈTE  
DE CONSOMMABLES  
MOTOCULTURE

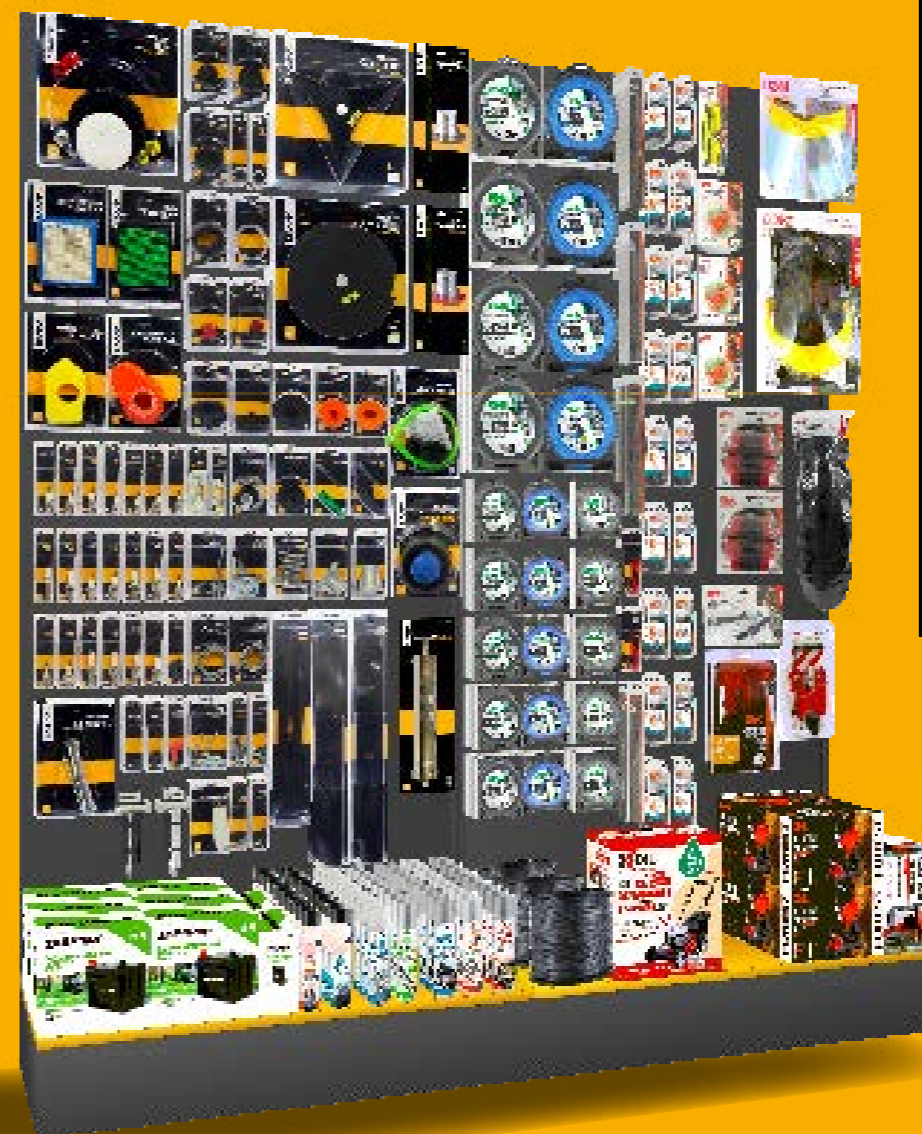

RETROUVEZ  
TOUS LES PRODUITS  
ET RÉFÉRENCES  
DE VOS IMPLANTATIONS



TOUTE NOTRE ACTUALITÉ  
SUR VOTRE BOUTIQUE  
EN LIGNE

[www.f1distribution.com](http://www.f1distribution.com)



**6** MÈTRES

PAGE **08**

**5** MÈTRES

PAGE **10**

**4** MÈTRES

PAGE **12**

**3** MÈTRES

PAGE **14**

**2** MÈTRES

PAGE **16**

**1** MÈTRE

PAGE **17**

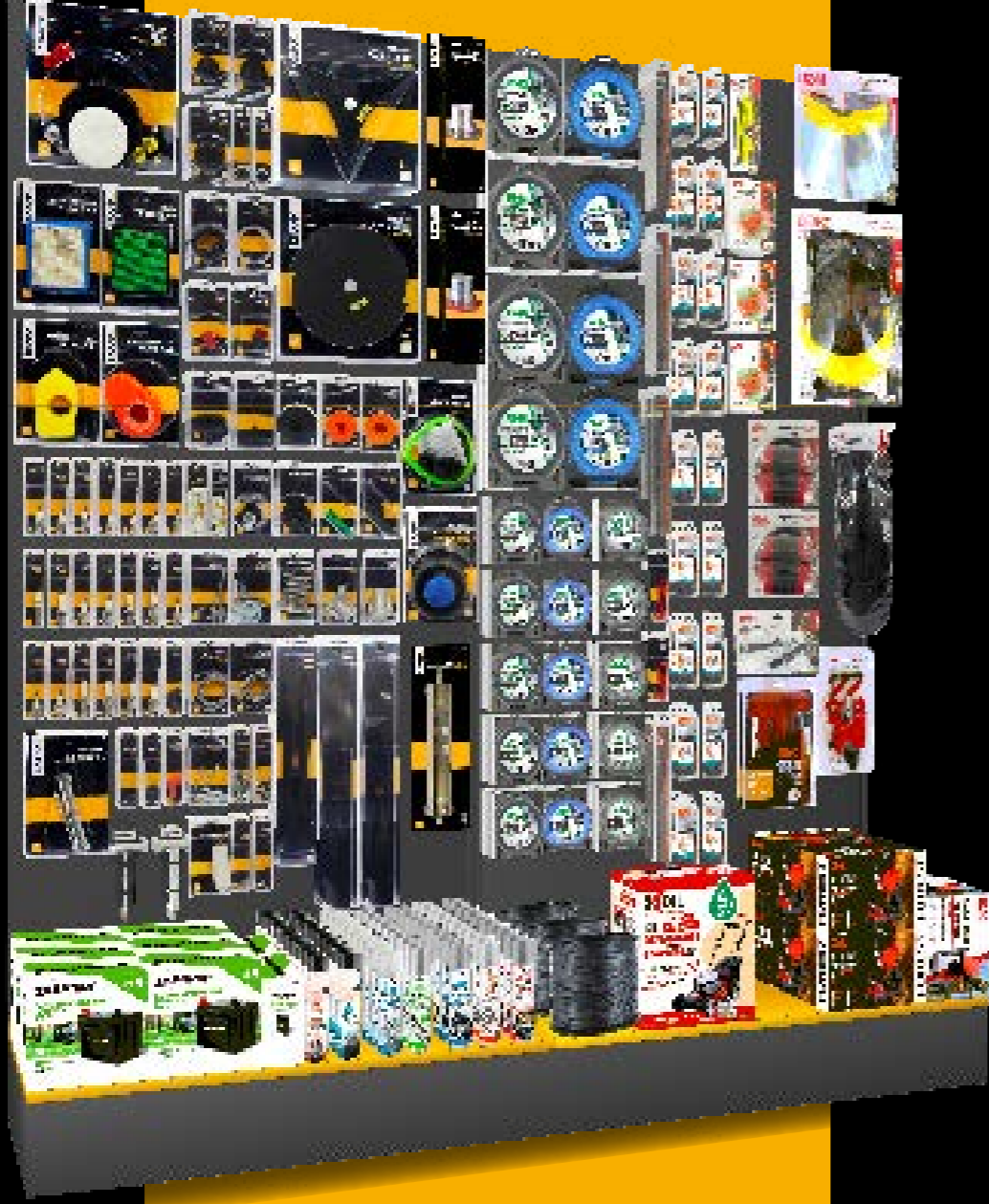

**SKANA**<sup>®</sup>  
PACK

P 8	IMPLANTATIONS
P 18	DÉTAILS DES IMPLANTATIONS
P 26	<b>FILS NYLON</b>
P 40	CÂBLES ROBOTS
P 42	CÂBLES ET RACCORDS ROBOTS
P 43	RACCORDS CÂBLES ROBOTS
P 45	LAMES ROBOTS
P 48	<b>TÊTES DE DÉSHÉBAGE</b> ET ACCESSOIRES
P 50	BOBINEAUX ET COUTEAUX
P 52	TÊTES DE DÉBROUSSILLEUSES
P 55	<b>LAMES DE DÉBROUSSILLEUSES</b>
P 56	BOLS, GOUPILLES, DURITES, POIRES, POMPES, ...
P 58	BOUCHONS ET ROBINETS
P 59	<b>BOUGIES 2 TEMPS, 4 TEMPS ET ANTIPARASITES</b>
P 63	CLÉS À BOUGIE ET KIT DE RÉGLAGE
P 64	CONDENSATEURS ET CONTACTEURS
P 65	MODULES, RÉGULATEURS ET RELAIS
P 66	<b>BATTERIES</b> ET CHARGEURS
P 68	<b>FILTRES À AIR</b> ET FILTRES À ESSENCE
P 71	CRÉPINES
P 72	FILTRES À HUILE
P 73	PRODUITS <b>BRIGGS &amp; STRATTON</b>
P 77	POIGNÉES DE LANCEUR, CORDES DE LANCEUR ET CÂBLES
P 78	CÂBLES, SERRES-CÂBLES ET EMBOUTS
P 80	COMMANDES, MANETTES, VIS, ROUES, ...
P 81	<b>CHAMBRES À AIR</b>
P 82	<b>LAMES DE TONDEUSES</b> ET AUTOPORTÉES
P 87	MOYEURS, POULIES, VIS ET KIT DE FIXATION
P 89	<b>COURROIES</b>
P 93	AFFÛTEUSES
P 94	<b>MANCHE ET KITS D'AFFÛTAGE</b>
P 95	LIMES ET MEULES D'AFFÛTAGE
P 96	<b>CHAÎNES DÉCOUPÉES</b>
P 100	GUIDES ET CHAÎNES
P 102	PROTECTIONS
P 109	<b>HUILES</b> DE CHAÎNE ET HYDRAULIQUES
P 110	HUILES 2 TEMPS
P 111	HUILES 4 TEMPS
P 112	<b>AÉROSOLS</b>
P 113	KIT DE DÉMARRAGE, ADDITIFS, ...
P 114	<b>CARBURANTS</b>
P 115	JERRICANS
P 116	BECS VERSEURS, ENTONNOIRS, DOSEURS, ...
P 117	<b>ACCESSOIRES AUTOPORTÉS</b>
P 122	HOUSSES



**SKANA**<sup>®</sup>  
PACK

6 MÈTRES

Retrouvez les produits et références de votre implantation à la **PAGE 18** de votre **CATALOGUE SKANA**

**PIÈCES MOTEUR**

Page 56

**COUPE**

Page 26

**PROTECTION**

Page 102



**BATTERIES ET CHARGEURS**

Page 66

**ENTRETIEN**

Page 109

**AFFÛTAGE**

Page 93

**HABILLEZ VOS LINÉAIRES**

**FRONTONS**

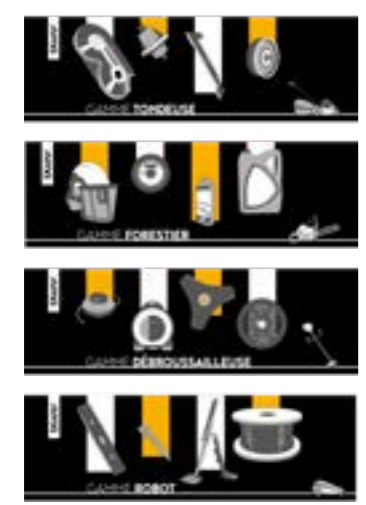

- A - REF : **SKMAGTOND**
- B - REF : **SKMAGTRON**
- C - REF : **SKMAGDEBR**
- D - REF : **SKMAGROBOT**

**KAKEMONOS**

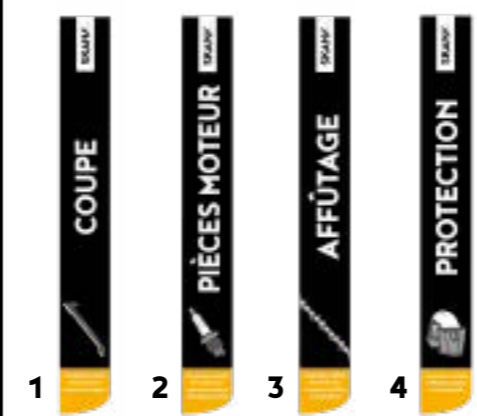

- 1 - REF : **SKCOUP**
- 2 - REF : **SKMOTE**
- 3 - REF : **SKAFFUT**
- 4 - REF : **SKPROT**

**SUR SIMPLE DEMANDE**  
recevez votre tableau d'affectations Bougies et Guides & Chaînes avec la référence : **SHSKANA**



TOUTE NOTRE ACTUALITÉ SUR VOTRE BOUTIQUE EN LIGNE  
[www.f1distribution.com](http://www.f1distribution.com)



Page 56

COUPE

Page 26

PROTECTION

Page 102

PIÈCES MOTEUR



SKANA<sup>®</sup> PACK

5 MÈTRES

Retrouvez les produits et références de votre implantation à la **PAGE 18** de votre **CATALOGUE SKANA**

Page 66

BATTERIES ET CHARGEURS

Page 109

ENTRETIEN

Page 93

AFFÛTAGE

HABILLEZ VOS LINÉAIRES

FRONTONS

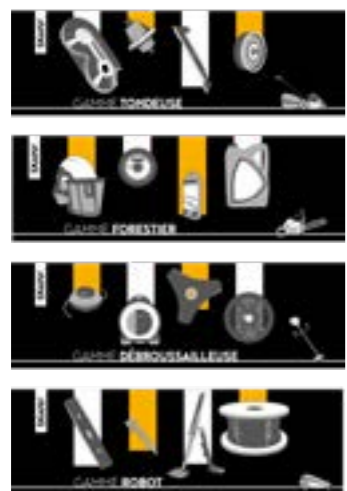

A - REF : SKMAGTOND

B - REF : SKMAGTRON

C - REF : SKMAGDEBR

D - REF : SKMAGROBOT

KAKEMONOS

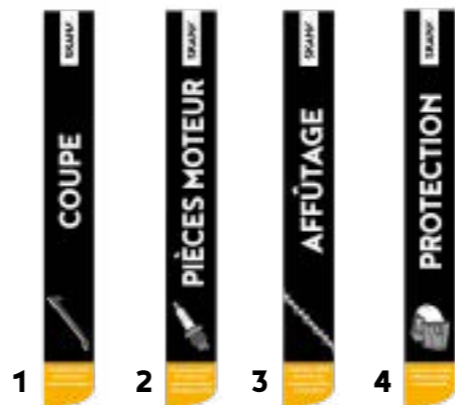

1 - REF : SKCOUP  
2 - REF : SKMOTE

3 - REF : SKAFFUT  
4 - REF : SKPROT

SUR SIMPLE DEMANDE

recevez votre tableau d'affectations Bougies et Guides & Chaînes avec la référence :

SHSKANA



TOUTE NOTRE ACTUALITÉ SUR VOTRE BOUTIQUE EN LIGNE

[www.f1distribution.com](http://www.f1distribution.com)



**PIÈCES MOTEUR**

Page 56

**COUPE**

Page 26

**PROTECTION**

Page 102



Page 66

**BATTERIES ET CHARGEURS**

Page 109

**ENTRETIEN**

Page 93

**AFFÛTAGE**

**SKANA<sup>®</sup> PACK**

**4 MÈTRES**

Retrouvez les produits et références de votre implantation à la **PAGE 18** de votre **CATALOGUE SKANA**

**HABILLEZ VOS LINÉAIRES**

**FRONTONS**

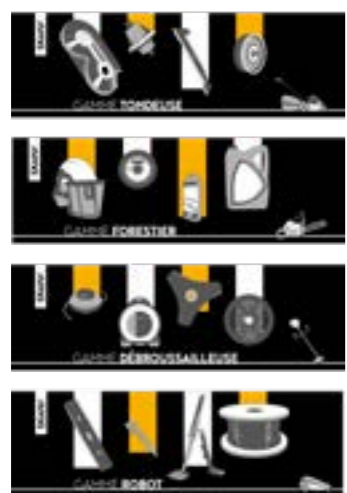

A - REF : **SKMAGTOND**

B - REF : **SKMAGTRON**

C - REF : **SKMAGDEBR**

D - REF : **SKMAGROBOT**

**KAKEMONOS**

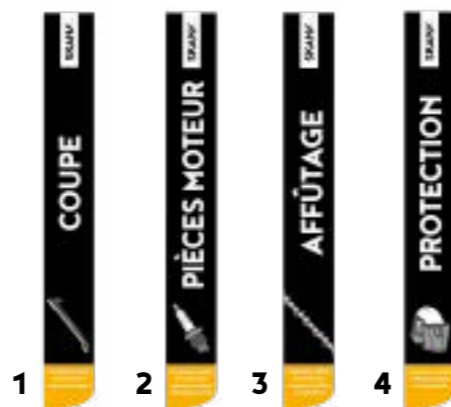

1 - REF : **SKCOUP**  
2 - REF : **SKMOTE**

3 - REF : **SKAFFUT**  
4 - REF : **SKPROT**

**SUR SIMPLE DEMANDE**

recevez votre tableau d'affectations Bougies et Guides & Chaînes avec la référence :

**SHSKANA**



TOUTE NOTRE ACTUALITÉ SUR VOTRE BOUTIQUE EN LIGNE

[www.f1distribution.com](http://www.f1distribution.com)



Page 56

PIÈCES MOTEUR

BATTERIES ET CHARGEURS

Page 66

COUPE

Page 26

Page 102

PROTECTION

AFFÛTAGE

Page 93

Page 109

ENTRETIEN

SKANA<sup>®</sup> PACK

3 MÈTRES

Retrouvez les produits et références de votre implantation à la **PAGE 18** de votre **CATALOGUE SKANA**

HABILLEZ VOS LINÉAIRES

FRONTONS

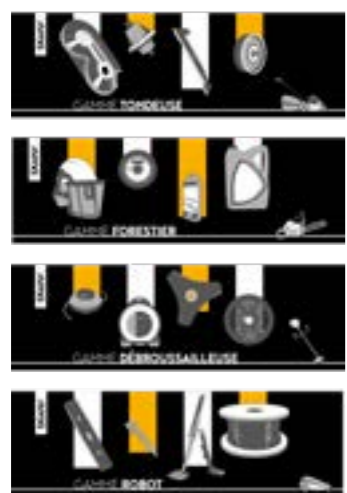

A - REF : SKMAGTOND

B - REF : SKMAGTRON

C - REF : SKMAGDEBR

D - REF : SKMAGROBOT

KAKEMONOS

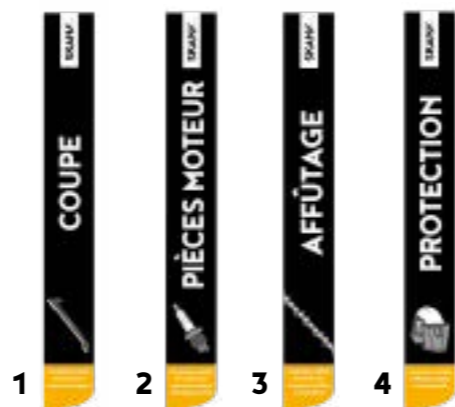

1 - REF : SKCOUP  
2 - REF : SKMOTE

3 - REF : SKAFFUT  
4 - REF : SKPROT

SUR SIMPLE DEMANDE

recevez votre tableau d'affectations Bougies et Guides & Chaînes avec la référence :

**SHSKANA**



TOUTE NOTRE ACTUALITÉ SUR VOTRE BOUTIQUE EN LIGNE

[www.f1distribution.com](http://www.f1distribution.com)



**COUPE**  
Page 26

**AFFÛTAGE**  
Page 93

**PROTECTION**  
Page 102

**PIÈCES MOTEUR**  
Page 56

**BATTERIES**  
Page 66

**ENTRETIEN**  
Page 109

**2 MÈTRES**

**AFFÛTAGE**  
Page 93

**PROTECTION**  
Page 102

**COUPE**  
Page 48

**PIÈCES MOTEURS**  
Page 56

**ENTRETIEN**  
Page 109

**1 MÈTRE**

Retrouvez les produits et références de votre implantation à la **PAGE 18** de votre **CATALOGUE SKANA**

**HABILLEZ VOS LINÉAIRES**

**FRONTONS**

A - REF : **SKMAGTOND**

B - REF : **SKMAGTRON**

C - REF : **SKMAGDEBR**

D - REF : **SKMAGROBOT**

**KAKEMONOS**

1 - REF : **SKCOUP**

2 - REF : **SKMOTE**

3 - REF : **SKAFFUT**

4 - REF : **SKPROT**

**SUR SIMPLE DEMANDE**  
recevez votre tableau d'affectations Bougies et Guides & Chaînes avec la référence : **SHSKANA**



TOUTE NOTRE ACTUALITÉ SUR VOTRE BOUTIQUE EN LIGNE

[www.f1distribution.com](http://www.f1distribution.com)



Ref SKANA	EAN	Désignation	6m	5m	4m	3m	2m	1m
1512502	3582321394442	Fil nylon rond premium 15 m X 1,60 mm	■	■	■	■		
1512503	3582321394459	Fil nylon rond premium 15 m X 2 mm	■	■	■	■		
1512504	3582321394466	Fil nylon rond premium 15 m X 2,40 mm	■	■	■	■		
1512505	3582321394473	Fil nylon rond premium 15 m X 2,70 mm	■	■	■	■		
1512506	3582321394480	Fil nylon rond premium 15 m X 3 mm	■	■	■	■		
1512524	3582321411231	Fil nylon rond premium 87 m X 2,40 mm	■	■	■	■		
1512525	3582321411248	Fil nylon rond premium 72 m X 2,70 mm	■	■	■	■		
1512526	3582321411255	Fil nylon rond premium 56 m X 3 mm	■	■	■	■		
1512527	3582321411262	Fil nylon rond premium 46 m X 3,30 mm	■	■	■	■		
1512420	3582321362465	Fil nylon ALU LINE 15 m X 1,60 mm					■	■
1512421	3582321362472	Fil nylon ALU LINE 15 m X 2 mm					■	■
1512422	3582321362489	Fil nylon ALU LINE 15 m X 2,50 mm					■	■
1512423	3582321362496	Fil nylon ALU LINE 15 m X 3 mm					■	■
1512435	3582321362618	Fil nylon ALU LINE 159 m X 4 mm					■	
1512601	3582321394541	Fil nylon carré premium 15 m X 1,60 mm	■	■	■	■		
1512602	3582321394558	Fil nylon carré premium 15 m X 2 mm	■	■	■	■		
1512603	3582321394565	Fil nylon carré premium 15 m X 2,40 mm	■	■	■	■		
1512604	3582321394572	Fil nylon carré premium 15 m X 2,70 mm	■	■	■	■		
1512605	3582321394589	Fil nylon carré premium 12 m X 3 mm	■	■	■	■		
1512623	3582321394633	Fil nylon carré premium 69 m X 2,40 mm	■					
1512624	3582321394640	Fil nylon carré premium 57 m X 2,70 mm	■					
1512625	3582321394657	Fil nylon carré premium 44 m X 3 mm	■					
1512626	3582321394664	Fil nylon carré premium 36 m X 3,30 mm	■					
1512701	3582321395111	Fil nylon TWISTED POWER 15 m X 1,6 mm	■	■	■	■	■	■
1512702	3582321395128	Fil nylon TWISTED POWER 15 m X 2 mm	■	■	■	■	■	■
1512703	3582321395135	Fil nylon TWISTED POWER 15 m X 2,40 mm	■	■	■	■	■	■
1512704	3582321395142	Fil nylon TWISTED POWER 15 m X 2,70 mm	■	■	■	■	■	■
1512705	3582321395159	Fil nylon TWISTED POWER 15 m X 3 mm	■	■	■	■	■	■
1512713	3582321395166	Fil nylon TWISTED POWER 44 m X 2,40 mm					■	
1512723	3582321395203	Fil nylon TWISTED POWER 88 m X 2,40 mm	■	■	■	■	■	
1512724	3582321395210	Fil nylon TWISTED POWER 72 m X 2,70 mm	■	■	■	■	■	
1512725	3582321395227	Fil nylon TWISTED POWER 56 m X 3 mm	■	■	■	■	■	
1512726	3582321395234	Fil nylon TWISTED POWER 46 m X 3,30 mm	■	■	■	■	■	
1512101	3582321732428	Fil nylon hélicoïdal 15 m X 1,60 mm	■	■	■	■	■	■
1512102	3582321732435	Fil nylon hélicoïdal 15 m X 2 mm	■	■	■	■	■	■
1512103	3582321732442	Fil nylon hélicoïdal 15 m X 2,40 mm	■	■	■	■	■	■
1512104	3582321732459	Fil nylon hélicoïdal 15 m X 2,70 mm	■	■	■	■	■	■
1512105	3582321732466	Fil nylon hélicoïdal 15 m X 3 mm	■	■	■	■	■	■
1512123	3582321732480	Fil nylon hélicoïdal 87 m X 2,40 mm	■	■	■	■	■	
1512124	3582321732497	Fil nylon hélicoïdal 72 m X 2,70 mm	■	■	■	■	■	
1512125	3582321732503	Fil nylon hélicoïdal 56 m X 3 mm	■	■	■	■	■	
1512126	3582321732510	Fil nylon hélicoïdal 46 m X 3,30 mm	■	■	■	■	■	
SK1600839	3582321838472	Bobineau BOSCH, GARDENA.	■	■	■	■		

Ref SKANA	EAN	Désignation	6m	5m	4m	3m	2m	1m
SK1600840	3582321838403	Bobineau BOSCH, GARDENA, STIHL.	■	■	■	■	■	■
SK1603068	3582321838410	Bobineau BOSCH.	■	■	■	■	■	
SK1606679	3582321838458	Brins de fil BOSCH.	■	■	■			
SK1606681	3582321838397	Bobineau BOSCH.	■	■	■	■	■	
SK1606888	3582321838434	Bobineau BOSCH, GREENWORKS.	■	■	■	■	■	■
SK1203510	3582321838465	Couteau plastique BOSCH.	■	■	■	■		
SK1203511	3582321838441	Couteau plastique BOSCH.	■	■	■	■	■	■
SK1209377	3582321838427	Couteau plastique BOSCH.	■	■	■	■	■	
SK1606753	3582321838489	Bobineau GARDENA.	■	■	■	■		
SK1209381	3582321841335	Couteau plastique STIHL.	■	■	■			
SK1602143	3582321838144	Tête à deux fils nylon HUSQVARNA.	■	■	■	■		
SK1602144	3582321838151	Tête à deux fils nylon HUSQVARNA.	■	■	■			
SK1602145	3582321838168	Tête à deux fils nylon HUSQVARNA.		■	■			
SK1602146	3582321838175	Tête à deux fils nylon HUSQVARNA.	■	■				
SK1602445	3582321838335	Tête fil nylon multifils UNIVERSEL.	■	■	■	■	■	■
SK1606824	3582321838342	Tête fil nylon multifils UNIVERSEL.	■	■	■	■	■	■
SK1608212	3582321838373	Tête fil nylon multifils UNIVERSEL.	■	■	■	■	■	
SK1602839	3582321838380	Tête fil nylon multifils UNIVERSEL.	■	■	■			
SK1602840	3582321838366	Tête fil nylon multifils UNIVERSEL.	■	■	■			
1606823	8032706103657	Tête à deux fils nylon UNIVERSEL					■	
1610299	3582321731674	Tête de désherbage UNIVERSEL	■	■	■			
1610300	3582321394671	Tête de désherbage UNIVERSEL	■	■	■			
1610301	3582329994231	Tête de désherbage UNIVERSEL	■	■	■			
SK1202265	3582321838540	Lame en acier 2 dents Ø : 315 mm spéciale ronces à profil courbé.	■	■	■			
SK1202217	3582321838533	Lame en acier 2 dents Ø : 320 mm spéciale ronces.	■	■	■			
SK1200194	3582321838557	Lame en acier professionnelle 3 dents Ø : 255 mm.	■	■	■	■	■	
SK1202224	3582321838571	Lame en acier 8 dents Ø : 255 mm.	■	■	■			
SK1200199	3582321838588	Lame en acier 4 dents Ø : 230 mm.	■	■	■	■		
SK1202236	3582321838595	Lame en acier 8 dents Ø : 255 mm.	■	■	■	■	■	
SK1202068	3582321838649	Lame en acier 80 dents Ø : 255 mm.	■					
SK1209365	3582321838601	Lame en acier 40 dents à pointes carbure Ø : 255 mm.	■					
SK1209367	3582321838625	Lame en acier 60 dents à pointes carbure Ø : 255 mm.	■					
SK1600532	3582321838663	Bol d'appui acier UNIVERSEL.	■	■				
SK1620479	3582321838656	Carter de protection pour débroussailluses à dos.	■	■				
SK6402517	3582321838779	Lot de 2 goupilles automatiques. Ø : 8 mm, Longueur : 50 mm	■	■	■	■	■	■
SK6402518	3582321838786	Lot de 2 goupilles automatiques. Ø : 10 mm, Longueur : 50 mm	■					
SK6404149	3582321838793	Lot de 2 goupilles droites avec épingles. Ø : 8 mm	■	■	■	■	■	■
SK6401745	3582321838816	Lot de 6 épingles Bêta. Ø : 2 mm	■	■	■	■	■	■
SK5304998	3582321838700	Durite essence UNIVERSEL.	■	■				
SK5304999	3582321838717	Durite essence UNIVERSEL.	■	■				
SK5305001	3582321838694	Durite essence UNIVERSEL.	■	■	■	■	■	■
SK5305004	3582321838724	Durite essence UNIVERSEL.	■	■	■	■	■	■



Ref SKANA	EAN	Désignation	6m	5m	4m	3m	2m	1m
SK5200778	3582321838823	Poire d'amorçage BRIGGS & STRATTON.	■	■	■	■	■	■
SK5200779	3582321838830	Poire d'amorçage BRIGGS & STRATTON.	■	■	■	■	■	■
SK5209690	3582321838847	Poire d'amorçage BRIGGS & STRATTON.	■	■	■	■	■	■
SK5205036	3582321838854	Poire d'amorçage WALBRO.	■	■	■	■	■	■
SK5205155	3582321838748	Pompe à essence UNIVERSEL.	■	■	■	■	■	■
SK5209695	3582321838755	Carburateur HONDA .	■	■	■	■	■	■
SK5300481	3582321839783	Bouchon à essence BRIGGS & STRATTON.	■	■	■	■	■	■
SK5300485	3582321839776	Bouchon à essence BRIGGS & STRATTON.	■	■	■	■	■	■
SK5309687	3582321839806	Bouchon à essence BRIGGS & STRATTON.	■	■	■	■	■	■
SK5301239	3582321839813	Bouchon à essence HONDA.	■	■	■	■	■	■
SK5309615	3582321839837	Bouchon à essence STIHL.	■	■	■	■	■	■
SK5309616	3582321839844	Bouchon d'huile STIHL.	■	■	■	■	■	■
SK4205196	3582321838731	Robinet à essence UNIVERSEL.	■	■	■	■	■	■
SK4200400	3582321839707	Robinet à essence BRIGGS & STRATTON.	■	■	■	■	■	■
SK2209840	3582321838861	Bougie 2 temps. Remplace: Champion: RCJ6Y, NGK: BPMR7A	■	■	■	■	■	■
SK2209977	3582321838915	Bougie 2 temps. Remplace: Champion: CJ7Y, NGK: BPM6A	■	■	■	■	■	■
SK2209841	3582321838878	Bougie 2 temps. Remplace: Champion: RCJ7Y, NGK: BPMR7A	■	■	■	■	■	■
SK2209843	3582321838885	Bougie 2 temps. Remplace: Champion: RCJ8Y, NGK: BPMR6A	■	■	■	■	■	■
SK2209867	3582321838908	Bougie 2 temps. Remplace: Champion: DJ8J, NGK: BM6F	■	■	■	■	■	■
SK2209847	3582321838892	Bougie 2 temps. Remplace: Champion: RDJ8J, NGK: BMR6F	■	■	■	■	■	■
SK2209842	3582321838922	Bougie 2 & 4 temps. Remplace: Champion: RCJ8, NGK: BMR6A	■	■	■	■	■	■
SK2209882	3582321839066	Bougie 4 temps. Remplace: Champion: RN4C, NGK: BR7ES	■	■	■	■	■	■
SK2209859	3582321839004	Bougie 4 temps. Remplace: Champion: CJ6 NGK: BM7A	■	■	■	■	■	■
SK2209879	3582321839059	Bougie 4 temps. Remplace: Champion: RZ7C, NGK: CMR6H	■	■	■	■	■	■
SK2209861	3582321839073	Bougie 4 temps. Remplace: Champion: CJ8, NGK: BM6A	■	■	■	■	■	■
SK2209980	3582321838939	Bougie 4 temps. Remplace: Champion: J8C, NGK: B6S	■	■	■	■	■	■
SK2209849	3582321838953	Bougie 4 temps. Remplace: Champion: RJ8C, NGK: BR6S	■	■	■	■	■	■
SK2209877	3582321839035	Bougie 4 temps. Remplace: Champion: N9YC, NGK: BP6ES	■	■	■	■	■	■
SK2209856	3582321838991	Bougie 4 temps. Remplace: Champion: RN9YC, NGK: BPR6ES	■	■	■	■	■	■
SK2209878	3582321839042	Bougie 4 temps. Remplace: Champion: RN11YC, NGK: BPR5ES	■	■	■	■	■	■
SK2209846	3582321838946	Bougie 4 temps. Remplace: Champion: RC12YC, NGK: BKR5E, BKR5ES.	■	■	■	■	■	■
SK2209850	3582321838960	Bougie 4 temps. Remplace: Champion: RJ17LM, NGK: BR4LM	■	■	■	■	■	■
SK2209871	3582321839011	Bougie 4 temps. Remplace: Champion: J19LM, NGK: B2LM	■	■	■	■	■	■
SK2209851	3582321838977	Bougie 4 temps. Remplace: Champion: RJ19LM, NGK: BR2LM	■	■	■	■	■	■
SK2209873	3582321839028	Bougie 4 temps. Remplace: Champion: L86C, NGK: B6HS	■	■	■	■	■	■
SK2209853	3582321838984	Bougie 4 temps. Remplace: Champion: RL86C, NGK: BR6HS	■	■	■	■	■	■
SK2200439	3582321839097	Antiparasite.	■	■	■	■	■	■
SK2200451	3582321839080	Antiparasite.	■	■	■	■	■	■
SK2205658	3582321839110	Antiparasite.	■	■	■	■	■	■
SK2205772	3582321839103	Antiparasite.	■	■	■	■	■	■
F9BMR6A	0087295054789	Bougie NGK BMR6A.	■	■	■	■	■	■
F9BPMR7A	0087295059593	Bougie NGK BPMR7A.	■	■	■	■	■	■

Ref SKANA	EAN	Désignation	6m	5m	4m	3m	2m	1m
F9BPR5ES	0087295068540	Bougie NGK BPR5ES.	■	■	■	■	■	■
F9BPR6ES	0087295076781	Bougie NGK BPR6ES.	■	■	■	■	■	■
F9BR4LM	0087295043585	Bougie NGK BR4-LM.	■	■	■	■	■	■
F9BR2LM	0087295047408	Bougie NGK BR2-LM.	■	■	■	■	■	■
F9BKR5E	0087295048030	Bougie NGK BKR5E.	■	■	■	■	■	■
F9BPMR6A	0087295050637	Bougie NGK BPMR6A.	■	■	■	■	■	■
F9BR6S	0087295060483	Bougie NGK BR6S.	■	■	■	■	■	■
F9BMR7A	0087295067932	Bougie NGK BMR7A.	■	■	■	■	■	■
F9CMR6H	0087295047941	Bougie NGK CMR6H.	■	■	■	■	■	■
F9LB10F	0087295089613	Antiparasite NGK LB10F.	■	■	■	■	■	■
F9LB05F	0087295079812	Antiparasite NGK LB05F.	■	■	■	■	■	■
F9LB10E	0087295093344	Antiparasite NGK LB10E.	■	■	■	■	■	■
SK9300531	3582321839141	Clé à bougie de 19 X 21 mm avec carré de vidange mâle 9,5 mm.	■	■	■	■	■	■
SK9305774	3582321839134	Clé à bougie de 19 X 21 mm avec carré femelle de 11 mm.	■	■	■	■	■	■
SK9302498	3582321839127	Clé à bougie avec manche torX pour STIHL.	■	■	■	■	■	■
SK9301015	3582321839158	Clé à bougie de 11 X 16 mm avec manche tournevis.	■	■	■	■	■	■
SK9300989	3582321839165	Clé à bougie de 13 X 19 mm avec manche tournevis.	■	■	■	■	■	■
SK9300991	3582321839172	Clé à bougie de 17 X 19 mm avec manche tournevis.	■	■	■	■	■	■
SK9300992	3582321839189	Clé à bougie de 17 X 21 mm avec manche tournevis.	■	■	■	■	■	■
SK9302499	3582321839196	Clé à tube série longue réversible de 16 X 19 mm.	■	■	■	■	■	■
SK9302501	3582321839202	Clé à tube série longue réversible de 19 X 21 mm.	■	■	■	■	■	■
SK9205777	3582321839219	Kit de réglage.	■	■	■	■	■	■
SK2402489	3582321839226	Condensateur électrique 8µf.	■	■	■	■	■	■
SK2402491	3582321839233	Condensateur électrique 12µf.	■	■	■	■	■	■
SK2402492	3582321839240	Condensateur électrique 16µf.	■	■	■	■	■	■
SK2402493	3582321839257	Condensateur électrique 20µf.	■	■	■	■	■	■
SK2402496	3582321839264	Condensateur électrique 25µf.	■	■	■	■	■	■
SK2402497	3582321839271	Condensateur électrique 30µf.	■	■	■	■	■	■
SK2402498	3582321839288	Condensateur électrique 40µf.	■	■	■	■	■	■
SK2400468	3582321839295	Contacteur de sécurité UNIVERSEL.	■	■	■	■	■	■
SK2600455	3582321839424	Module d'allumage UNIVERSEL.	■	■	■	■	■	■
SK2301331	3582321839400	Régulateur BRIGGS & STRATTON.	■	■	■	■	■	■
SK2301332	3582321839417	Régulateur BRIGGS & STRATTON.	■	■	■	■	■	■
SK2300479	3582321839363	Contacteur UNIVERSEL.	■	■	■	■	■	■
SK2302185	3582321839370	Contacteur UNIVERSEL.	■	■	■	■	■	■
SK2300448	3582321839387	Clé de contact universelle.	■	■	■	■	■	■
SK2305935	3582321839394	Clé UNIVERSEL.	■	■	■	■	■	■
SK2305932	3582321839431	Relais UNIVERSEL.	■	■	■	■	■	■
SK2305933	3582321839448	Relais UNIVERSEL.	■	■	■	■	■	■
SK5100424	3582321839356	Pignon BRIGGS & STRATTON.	■	■	■	■	■	■
XTEXL900	3582329009003	Chargeur pour batteries 6V et 12V de 3 à 39 Ah.	■	■	■	■	■	■
12N143A	3582320005011	Batterie plomb 12 V - 14A	■	■	■	■	■	■
12N183A	3582320005059	Batterie plomb 12 V - 18A	■	■	■	■	■	■



Ref SKANA	EAN	Désignation	6m	5m	4m	3m	2m	1m
U1L9MF	3582321280271	Batterie plomb 12 V - 28A	■	■	■	■	■	
U1R9MF	3582321280288	Batterie plomb 12 V - 28A	■	■	■	■	■	
NH1220	3582327800060	Batterie gel/agm 12 V - 20A	■	■	■	■	■	
SK2101426	3582321839318	Cosse de batterie pour borne positive.	■					
SK2101427	3582321839325	Cosse de batterie pour borne négative.	■					
SK2103153	3582321839332	Jeu de 2 adaptateurs pour fixation sur petites bornes.	■					
SK2103180	3582321839349	Coupe batterie unipolaire 100 - 120 A.	■					
SK4100215	3582321839455	Filtre à air BRIGGS & STRATTON.	■	■				
SK4100236	3582321839493	Filtre à air BRIGGS & STRATTON.	■	■	■	■	■	■
SK4101191	3582321839523	Filtre à air BRIGGS & STRATTON.	■	■				
SK4108466	3582321839516	Filtre à air BRIGGS & STRATTON.	■	■	■	■	■	
SK4104331	3582321839462	Filtre à air BRIGGS & STRATTON.	■	■	■	■	■	
SK4109776	3582321839479	Filtre à air BRIGGS & STRATTON.	■	■	■			
SK4100265	3582321839547	Filtre à air HONDA.	■	■	■	■	■	■
SK4100254	3582321839561	Filtre à air HONDA.	■	■				
SK4100264	3582321839585	Filtre à air HONDA, KOHLER, MTD.	■	■				
SK4101262	3582321839608	Filtre à air STIHL.	■					
SK4104603	3582321839615	Filtre à air STIHL, ZENOAH.	■					
SK4200388	3582321839639	Filtre à essence UNIVERSEL.	■	■	■	■	■	■
SK4200397	3582321839622	Filtre à essence UNIVERSEL.	■	■				
SK4200387	3582321839646	Filtre à essence UNIVERSEL.	■	■				
SK4200401	3582321839714	Crépine UNIVERSEL.	■	■				
SK4200403	3582321839738	Crépine UNIVERSEL.	■	■				
SK4200405	3582321839721	Crépine UNIVERSEL.	■	■				
SK4200406	3582321839745	Crépine UNIVERSEL.	■	■				
SK4201243	3582321839752	Crépine UNIVERSEL.	■	■				
SK4204716	3582321839769	Crépine STIHL.	■	■				
SK4300407	3582321839677	Filtre à huile BRIGGS & STRATTON, KOHLER.	■					
SK4300408	3582321839653	Filtre à huile BRIGGS & STRATTON, KAWASAKI, TECUMSEH.	■	■				
SK4300409	3582321839660	Filtre à huile BRIGGS & STRATTON, KAWASAKI, ROBIN, TECUMSEH.	■					
SK5100487	3582321839912	Poignée de lanceur BRIGGS & STRATTON.	■	■				
SK5100493	3582321839851	Poignée de lanceur BRIGGS & STRATTON.	■	■	■	■	■	■
SK5100435	3582321839868	Poignée de lanceur BRIGGS & STRATTON, TECUMSEH.	■	■	■	■		
SK5105852	3582321839875	Poignée de lanceur STIHL.	■	■	■	■		
SK5105880	3582321839882	Poignée de lanceur UNIVERSEL.	■	■	■	■	■	■
SK5109511	3582321839936	Corde de lanceur Ø: 2,5 mm.	■	■				
SK5109512	3582321839943	Corde de lanceur Ø: 3 mm.	■	■	■	■	■	■
SK5109513	3582321839950	Corde de lanceur Ø: 3,5 mm.	■	■	■	■	■	■
SK5109514	3582321839967	Corde de lanceur Ø: 4 mm.	■	■	■			
SK5109515	3582321839974	Corde de lanceur Ø: 4,5 mm.	■	■				
SK5109516	3582321839981	Corde de lanceur Ø: 5 mm.	■	■	■			
SK5109517	3582321839998	Corde de lanceur Ø: 6 mm.	■	■				

Ref SKANA	EAN	Désignation	6m	5m	4m	3m	2m	1m
SK6305458	3582321840017	Câble souple UNIVERSEL. L: 2500 mm, Ø: 2 mm	■	■	■	■	■	■
SK6302829	3582321840031	Câble en Z UNIVERSEL. L: 2500 mm, Ø: 1,4 mm	■	■	■	■	■	■
SK6300042	3582321840086	Câble souple UNIVERSEL. L: 2500 mm, Ø: 1,5 mm	■	■	■			
SK6301384	3582321840109	Serre-câble UNIVERSEL. Ø: 2 mm	■	■				
SK6309386	3582321840147	Embout de câble UNIVERSEL. Ø: 2,5 mm	■	■	■			
SK6302597	3582321840178	Commande UNIVERSEL. L gaine: 1670 mm, L câble: 1800 mm	■	■	■	■		
SK6306831	3582321840185	Manette UNIVERSEL.	■	■	■	■	■	■
SK6306775	3582321840024	Câble UNIVERSEL. L gaine: 1670 mm, L câble: 1800 mm	■	■				
SK6306426	3582321840192	Manette d'accélération UNIVERSEL. Ø du collier de fixation: 23 à 37mm	■	■	■	■	■	■
SK6400842	3582321840222	Vis mancheron UNIVERSEL. Ø: 8 mm, L: 40 mm	■	■	■	■	■	
SK6400843	3582321840215	Vis mancheron UNIVERSEL. Ø: 8 mm, L: 40 mm	■	■	■	■		
SK7101014	3582321840239	Roue tondeuse Ø 150 mm.	■	■	■	■	■	
SK7101016	3582321840246	Roue tondeuse Ø 180 mm.	■	■				
SK9203219	3582321840260	Kit de réparation chambre à air.	■					
SK7402601	3582321840284	Valve complète pour jante tubeless.	■					
SK1100011	3582321840291	Lame 460 mm.	■	■	■			
SK1100009	3582321840314	Lame 490 mm.	■					
SK1100012	3582321840307	Lame 490 mm.	■					
SK1100010	3582321840321	Lame 535 mm.	■					
SK1106483	3582321840345	Lame 460 mm.	■	■	■	■	■	
SK1106484	3582321840376	Lame 476 mm.	■	■	■	■	■	
SK1104191	3582321840499	Lame 454 mm.	■	■				
SK1108464	3582321840543	Lame 500 mm.	■					
SK1108465	3582321840550	Lame 530 mm.	■	■				
SK1103418	3582321840574	Lame 380 mm.	■	■				
SK1100179	3582321840581	Lame 400 mm.	■	■	■	■	■	
SK927592	3582321840642	Kit entretien lame tondeuse.	■	■				
SK6100358	3582321840659	Moyeu CASTELGARDEN / STIGA.	■	■				
SK6100340	3582321840666	Moyeu CASTELGARDEN / STIGA.	■	■	■	■	■	
SK6100338	3582321840680	Moyeu CASTELGARDEN / STIGA.	■	■	■	■	■	
SK6100339	3582321840697	Moyeu CASTELGARDEN / STIGA.	■	■				
SK6109708	3582321840703	Moyeu VIKING.	■	■				
SK6109702	3582321840710	Moyeu UNIVERSEL.	■	■	■			
SK6109703	3582321840727	Moyeu UNIVERSEL.	■	■	■	■	■	
SK6403859	3582321840758	Kit fixation lame.	■	■	■	■	■	■
SK6206536	3582321840772	Poulie AYP - HUSQVARNA - JONSERED.	■					
SK6207012	3582321840789	Poulie AYP - HUSQVARNA - JONSERED.	■	■				
SK6202189	3582321840796	Poulie CASTELGARDEN / STIGA.	■	■				
SK6202197	3582321840819	Poulie CASTELGARDEN / STIGA.	■					
F1388	3582323302841	Courroie lisse trapézoïdale 1/2" (12,7 mm). Longueur eXt.: 88" - 2235 mm.	■					
F1390	3582323302872	Courroie lisse trapézoïdale 1/2" (12,7 mm). Longueur eXt.: 90" - 2286 mm.	■					



Ref SKANA	EAN	Désignation	6m	5m	4m	3m	2m	1m
AA105	3582320200010	Courroie hexagonale "AA". Longueur eXt.: 105" - 2720 mm.	■					
SK9300848	3582321840826	Manche de lime en plastique.	■	■	■	■	■	■
9308312	3582321361093	Kit d'affûtage complet	■	■	■	■	■	■
9308314	3582321733081	Kit d'affûtage pour chaînes 1/4" et 3/8" LP	■	■	■			
9308315	3582321733098	Kit d'affûtage pour chaînes .325"	■	■	■			
F95532	3582320955323	Kit d'affûtage Ø 4 mm.	■	■	■			
F95316	3582320953169	Kit d'affûtage Ø 4,8 mm.	■	■	■			
F95520	3582320955200	Kit d'affûtage Ø 4 mm.	■	■	■			
F95521	3582320955217	Kit d'affûtage Ø 4,8 mm.	■	■	■			
F93441	3582321381107	Jeu de 2 limes Ø 3,5 mm.	■	■	■	■	■	■
F93442	3582320934427	Jeu de 2 limes Ø 4 mm.	■	■	■	■	■	■
F93445	3582320934458	Jeu de 2 limes Ø 4,8 mm.	■	■	■	■	■	■
F93450	3582320934502	Lime plate.	■	■	■	■	■	■
F93422	3582323312758	Meule pour affûteuse Mini-jolly Ø: 100 mm.	■	■	■			
F99302502	3582321363912	Meule d'affûtage Ø: 100 mm.	■	■	■			
F99302503	3582321364063	Meule d'affûtage Ø: 100 mm.	■	■	■			
9303030	3582321320052	Affûteuse manuelle modèle professionnel.	■	■	■	■	■	■
9307812	3582320034301	Affûteuse de chaîne électrique semi-professionnelle.	■	■	■	■	■	■
XLP950	3582321360478	Affûteuse de chaîne électrique professionnelle.	■	■	■			
CD35TI	3582321834184	Chaîne 3/8" LP .043 (1,1mm) 44 entraîneurs.	■	■	■	■	■	■
CD36TI	3582321834191	Chaîne 3/8" LP .043 (1,1mm) 50 entraîneurs.	■	■	■	■	■	■
CD38TI	3582321834207	Chaîne 3/8" LP .043 (1,1mm) 52 entraîneurs.	■	■	■	■	■	■
CD28TI	3582321834221	Chaîne 3/8" LP .050 (1,3mm) 40 entraîneurs.	■	■	■	■	■	■
CD1TI	3582321834238	Chaîne 3/8" LP .050 (1,3mm) 44 entraîneurs.	■	■	■	■	■	■
CD2TI	3582321834245	Chaîne 3/8" LP .050 (1,3mm) 45 entraîneurs.	■	■	■	■	■	■
CD22TI	3582321834252	Chaîne 3/8" LP .050 (1,3mm) 47 entraîneurs.	■	■	■	■	■	■
CD3TI	3582321834269	Chaîne 3/8" LP .050 (1,3mm) 49 entraîneurs.	■	■	■	■	■	■
CD4TI	3582321834276	Chaîne 3/8" LP .050 (1,3mm) 50 entraîneurs.	■	■	■	■	■	■
CD5TI	3582321834283	Chaîne 3/8" LP .050 (1,3mm) 52 entraîneurs.	■	■	■	■	■	■
CD6TI	3582321834290	Chaîne 3/8" LP .050 (1,3mm) 55 entraîneurs.	■	■	■	■	■	■
CD42TI	3582321834306	Chaîne 3/8" LP .050 (1,3mm) 56 entraîneurs.	■	■	■	■	■	■
CD7TI	3582321834313	Chaîne 3/8" LP .050 (1,3mm) 57 entraîneurs.	■	■	■	■	■	■
CD21TI	3582321834320	Chaîne 3/8" LP .050 (1,3mm) 62 entraîneurs.	■	■	■	■	■	■
CD75TI	3582321834344	Chaîne 3/8" .058 (1,5mm) 64 entraîneurs.	■	■	■	■	■	■
CD12TI	3582321834351	Chaîne 3/8" .058 (1,5mm) 68 entraîneurs.	■	■	■	■	■	■
CD13TI	3582321834368	Chaîne 3/8" .058 (1,5mm) 72 entraîneurs.	■	■	■	■	■	■
CD16TI	3582321834399	Chaîne 3/8" .063 (1,6mm) 66 entraîneurs.	■	■	■	■	■	■
CD17TI	3582321834405	Chaîne 3/8" .063 (1,6mm) 72 entraîneurs.	■	■	■	■	■	■
CD63TI	3582321834412	Chaîne .325" .050 (1,3mm) 64 entraîneurs.	■	■	■	■	■	■
CD93TI	3582321834429	Chaîne .325" .050 (1,3mm) 66 entraîneurs.	■	■	■	■	■	■
CD64TI	3582321834436	Chaîne .325" .050 (1,3mm) 72 entraîneurs.	■	■	■	■	■	■
CD8TI	3582321834443	Chaîne .325" .058 (1,5mm) 64 entraîneurs.	■	■	■	■	■	■

Ref SKANA	EAN	Désignation	6m	5m	4m	3m	2m	1m
CD9TI	3582321834450	Chaîne .325" .058 (1,5mm) 66 entraîneurs.	■	■	■	■	■	■
CD10TI	3582321834467	Chaîne .325" .058 (1,5mm) 72 entraîneurs.	■	■	■	■	■	■
CD86TI	3582321834481	Chaîne .325" .063 (1,6mm) 67 entraîneurs.	■	■	■	■	■	■
CD87TI	3582321834498	Chaîne .325" .063 (1,6mm) 74 entraîneurs.	■	■	■	■	■	■
1702153	3582321362793	Guide 14" 35 cm (empreinte G) + chaîne 3/8" Lo Pro 050" (1,3 mm) 50 entraîneurs.	■	■	■	■	■	■
1702150	3582321362762	Guide 14" 35 cm (empreinte ZA) + chaîne 3/8" Lo Pro 050" (1,3 mm) 52 entraîneurs.	■	■	■	■	■	■
1702156	3582321362823	Guide 18" 45 cm (empreinte K) + chaîne 325" 058" (1,5 mm) 72 entraîneurs.	■	■	■	■	■	■
F9B9101034	3582320004380	Casque anti-bruit.	■	■	■	■	■	■
9102348	3582323464006	Casque forestier complet.	■	■	■	■	■	■
9108464	3582321361192	Lot de 10 paires de bouchons anti-bruit.	■	■	■	■	■	■
9108465	3582321362441	Lot de 10 paires de bouchons anti-bruit avec cordelette.	■	■	■	■	■	■
F9B9100172	3582320004373	Visière premium.	■	■	■	■	■	■
F9B9100174	3582320004397	Visière PRO.	■	■	■	■	■	■
F9B9102127	3582320004366	Visière premium plastique.	■	■	■	■	■	■
F9B9102128	3582320004403	Visière plastique.	■	■	■	■	■	■
9107013	3582329100076	Paire de jambières de protection pour débroussaillage.	■	■	■	■	■	■
9101343	3582320094329	Harnais débroussaillage pro grand confort droitier.	■	■	■	■	■	■
9101344	3582321362908	Harnais débroussaillage pro grand confort gaucher.	■	■	■	■	■	■
F9427	3582320094275	Harnais.	■	■	■	■	■	■
F9426	3582329426008	Sangle simple.	■	■	■	■	■	■
9107012	3582321360294	Lunettes de protection.	■	■	■	■	■	■
9102129	3582320027617	Lunettes de protection transparente.	■	■	■	■	■	■
F9B9102079	3582320004410	Lunettes.	■	■	■	■	■	■
8309004	3582321470580	Kit de démarrage 2 temps.	■	■	■	■	■	■
8202407	3582320315004	Anti-résine 250 ml.	■	■	■	■	■	■
8202407BIO	3582324600038	Anti-résine 200 ml 100% biodégradable.	■	■	■	■	■	■
8202408	3582320316001	Anti-herbe 250 ml.	■	■	■	■	■	■
8202411	3582320310207	Démarrage à froid 250 ml.	■	■	■	■	■	■
8202410	3582320314007	Graisse verte 250 ml.	■	■	■	■	■	■
8207714	3582324600021	Nettoyant carburateur 500 ml.	■	■	■	■	■	■
8200973	3582320312508	Bombe anti-crevaion 300 ml.	■	■	■	■	■	■
8102332	3582320317008	Additif essence et substitut de plomb 250 ml.	■	■	■	■	■	■
8102333	3582321470535	Additif stabilisant carburant 250 ml.	■	■	■	■	■	■
SK9306974	3582321840918	Pompe à graisse manuelle.	■	■	■	■	■	■
SK8106927	3582321840932	Cartouche de graisse multifonction.	■	■	■	■	■	■
SK8306922	3582321840925	Seringue d'huile pour vidange moteur. Capacité: 0,60 l.	■	■	■	■	■	■
SK8102563	3582321840949	Graisse spéciale renvoi d'angle 120 g.	■	■	■	■	■	■
8301029	3582323321965	Jerrican 5 litres	■	■	■	■	■	■
8301030	3582323321972	Jerrican 10 litres	■	■	■	■	■	■
8306999	3582323306337	Jerrican 10 litres	■	■	■	■	■	■
SK8306611	3582321840956	Bec verseur.	■	■	■	■	■	■
8302069	3582321362250	Doseur	■	■	■	■	■	■





# BOBINES ET TUBES

## PROFIL ROND

- Composé des copolymères de polyamides vierges
- Fil haute durabilité
- Excellente tenue à l'œillet
- Performance de coupe élevée

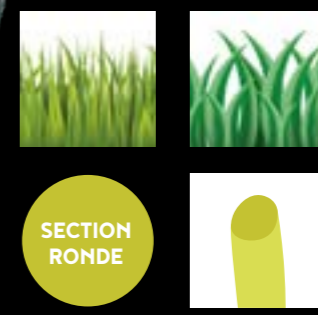

SECTION RONDE

## BOBINES

RÉF	EAN	L x Ø (m x mm)	DIMENSION (mm)
1512534	3582321395388	264 m x 2,40 mm	200 x 200 x 110
1512535	3582321395395	216 m x 2,70 mm	200 x 200 x 110
1512536	3582321395401	169 m x 3,00 mm	200 x 200 x 110
1512537	3582321395418	139 m x 3,30 mm	200 x 200 x 110

## BOBINES

RÉF	EAN	L x Ø (m x mm)	DIMENSION (mm)
1512548	3582329993951	112 m x 4,50 mm	200 x 200 x 165

## TUBES

RÉF	EAN	L x Ø (m x mm)	NOMBRE DE FILS	DIMENSION (mm)
1512557	3582321836287	42 cm x 3,30 mm	32 fils	460 x 30 x 30
1512558	3582321836294	42 cm x 4,50 mm	36 fils	460 x 30 x 30



# COQUES BI-MATIÈRE



## PROFIL ROND

- Composé des copolymères de polyamides vierges
- Fil haute durabilité
- Excellente tenue à l'œillet
- Performance de coupe élevée



SECTION RONDE

## COQUES BI-MATIÈRE

RÉF	EAN	L x Ø (m x mm)	DIMENSION (mm)
1512501	3582321394435	15 m x 1,30 mm	145 x 115 x 20
1512502	3582321394442	15 m x 1,60 mm	145 x 115 x 20
1512503	3582321394459	15 m x 2,00 mm	145 x 115 x 20
1512504	3582321394466	15 m x 2,40 mm	145 x 115 x 20
1512505	3582321394473	15 m x 2,70 mm	145 x 115 x 30
1512506	3582321394480	15 m x 3,00 mm	145 x 115 x 30

## COQUES BI-MATIÈRE

RÉF	EAN	L x Ø (m x mm)	DIMENSION (mm)
1512513	3582321394497	63 m x 2,00 mm	230 x 185 x 25
1512514	3582321394503	44 m x 2,40 mm	230 x 185 x 25
1512515	3582321394510	36 m x 2,70 mm	230 x 185 x 25
1512516	3582321394527	28 m x 3,00 mm	230 x 185 x 25
1512517	3582321394534	23 m x 3,30 mm	230 x 185 x 25

## COQUES BI-MATIÈRE

RÉF	EAN	L x Ø (m x mm)	DIMENSION (mm)
1512523	3582321411224	126 m x 2,00 mm	235 x 185 x 40
1512524	3582321411231	87 m x 2,40 mm	235 x 185 x 40
1512525	3582321411248	72 m x 2,70 mm	235 x 185 x 40
1512526	3582321411255	56 m x 3,00 mm	235 x 185 x 40
1512527	3582321411262	46 m x 3,30 mm	235 x 185 x 40
1512528	3582329993944	22 m x 4,50 mm	235 x 185 x 40







# BOBINES ET TUBES

## PROFIL CARRÉ

- Composé des copolymères de polyamides vierges
- Fil haute durabilité
- Excellente tenue à l'œillet
- Performance de coupe élevée



SECTION CARRÉE



## BOBINES

RÉF	EAN	L x Ø (m x mm)	DIMENSION (mm)
1512633	3582321395425	207 m x 2,40 mm	200 x 200 x 110
1512634	3582321395432	170 m x 2,70 mm	200 x 200 x 110
1512635	3582321395449	132 m x 3,00 mm	200 x 200 x 110
1512636	3582321395456	109 m x 3,30 mm	200 x 200 x 110
1512647	3582329993975	98 m x 4,50 mm	200 x 200 x 165



## TUBES

RÉF	EAN	L x Ø (m x mm)	NOMBRE DE FILS	DIMENSION (mm)
1512655	3582321836300	42 cm x 3,00 mm	30 fils	460 x 30 x 30
1512656	3582321836317	42 cm x 3,30 mm	55 fils	460 x 30 x 30

# COQUES BI-MATIÈRE



## PROFIL CARRÉ

- Composé des copolymères de polyamides vierges
- Fil haute durabilité
- Excellente tenue à l'œillet
- Performance de coupe élevée



SECTION CARRÉE



## COQUES BI-MATIÈRE

RÉF	EAN	L x Ø (m x mm)	DIMENSION (mm)
1512601	3582321394541	15 m x 1,60 mm	145 x 115 x 20
1512602	3582321394558	15 m x 2,00 mm	145 x 115 x 20
1512603	3582321394565	15 m x 2,40 mm	145 x 115 x 30
1512604	3582321394572	15 m x 2,70 mm	145 x 115 x 40
1512605	3582321394589	12 m x 3,00 mm	145 x 115 x 40



## COQUES BI-MATIÈRE

RÉF	EAN	L x Ø (m x mm)	DIMENSION (mm)
1512613	3582321394596	34 m x 2,40 mm	235 x 185 x 25
1512614	3582321394602	28 m x 2,70 mm	235 x 185 x 25
1512615	3582321394619	22 m x 3,00 mm	235 x 185 x 25
1512616	3582321394626	18 m x 3,30 mm	235 x 185 x 25
1512623	3582321394633	69 m x 2,40 mm	235 x 185 x 25
1512624	3582321394640	57 m x 2,70 mm	235 x 185 x 25
1512625	3582321394657	44 m x 3,00 mm	235 x 185 x 25
1512626	3582321394664	36 m x 3,30 mm	235 x 185 x 40
1512627	3582329993968	19 m x 4,50 mm	235 x 185 x 40





# COQUES BI-MATIÈRE



## PROFIL ROND

- Polyamides vierges de haute qualité
- Fil copolymère
- Procédé de fabrication par coextrusion
- Résiste jusqu'à 260°
- Tenue optimale à l'œillet

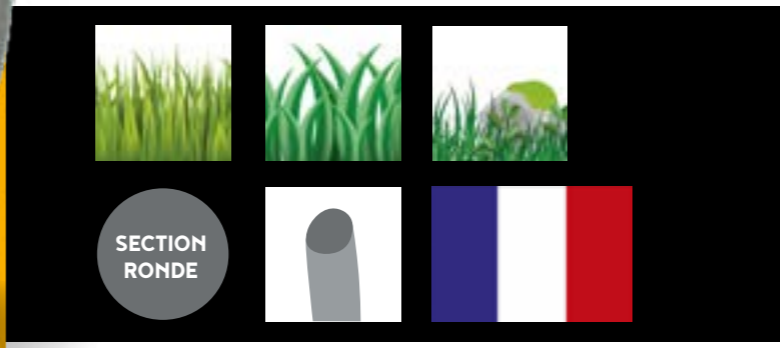

# BOBINES



## PROFIL ROND

- Polyamides vierges de haute qualité
- Fil copolymère
- Procédé de fabrication par coextrusion
- Résiste jusqu'à 260°
- Tenue optimale à l'œillet

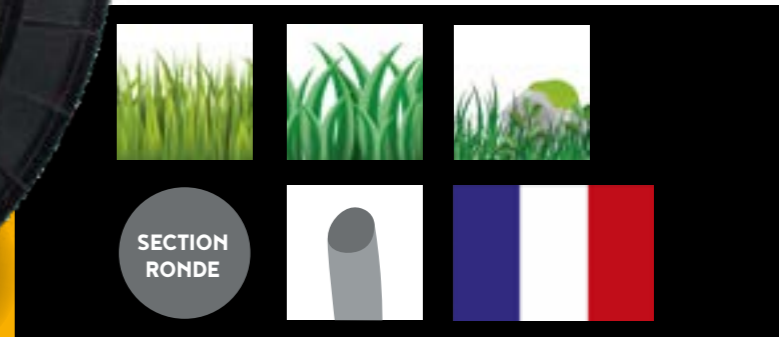

## COQUES BI-MATIÈRE

RÉF	EAN	L x Ø (m x mm)	DIMENSION (mm)
1512420	3582321362465	15 m x 1,60 mm	140 x 125 x 20
1512421	3582321362472	15 m x 2 mm	140 x 125 x 20

## COQUES BI-MATIÈRE

RÉF	EAN	L x Ø (m x mm)	DIMENSION (mm)
1512422	3582321362489	15 m x 2,50 mm	145 x 115 x 40
1512423	3582321362496	15 m x 3 mm	145 x 115 x 40

## COQUES BI-MATIÈRE

RÉF	EAN	L x Ø (m x mm)	DIMENSION (mm)
1512424	3582321362502	126 m x 2 mm	240 x 190 x 40
1512425	3582321362519	81 m x 2,50 mm	240 x 190 x 40
1512426	3582321362526	56 m x 3 mm	240 x 190 x 40
1512427	3582321362533	41 m x 3,50 mm	240 x 190 x 40



## BOBINES

RÉF	EAN	L x Ø (m x mm)	DIMENSION (mm)
1512428	3582321362540	378 m x 2 mm	200 x 200 x 110
1512429	3582321362557	243 m x 2,50 mm	200 x 200 x 110
1512430	3582321362564	169 m x 3 mm	200 x 200 x 110
1512431	3582321362571	124 m x 3,50 mm	200 x 200 x 110

## BOBINES

RÉF	EAN	L x Ø (m x mm)	DIMENSION (mm)
1512432	3582321362588	402 m x 2,50 mm	200 x 200 x 165
1512433	3582321362595	279 m x 3 mm	200 x 200 x 165
1512434	3582321362601	205 m x 3,50 mm	200 x 200 x 165
1512435	3582321362618	159 m x 4 mm	200 x 200 x 165





# COQUES ET BOBINES BI-MATIÈRE



## PROFIL PENTAGONAL

- Fil copolymère réalisé par coextrusion de deux polymères aux qualités distinctes
- Résiste jusqu'à 260°
- Tenue optimale à l'œillet

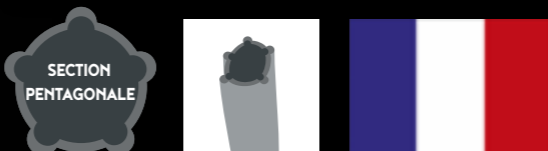

SECTION PENTAGONALE

# COQUES BI-MATIÈRE



## PROFIL HÉLICOÏDAL

- Forme hélicoïdale
- Fil aérodynamique
- Réduit le bruit et les vibrations
- Diminue la consommation de carburant

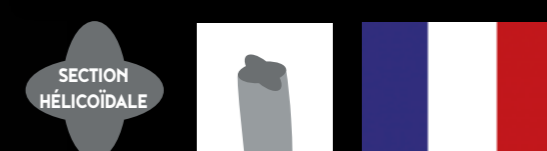

SECTION HÉLICOÏDALE



## COQUES BI-MATIÈRE

RÉF	EAN	L x Ø (m x mm)	DIMENSION (mm)
1512971	3582329979085	97 m x 2,40 mm	235 x 185 x 40
1512972	3582329979092	79 m x 2,70 mm	235 x 185 x 40
1512973	3582329979108	62 m x 3,00 mm	235 x 185 x 40
1512974	3582329979115	45 m x 3,50 mm	235 x 185 x 40



## BOBINES

RÉF	EAN	L x Ø (m x mm)	DIMENSION (mm)
1512981	3582329979122	290 m x 2,40 mm	200 x 200 x 110
1512982	3582329979139	238 m x 2,70 mm	200 x 200 x 110
1512983	3582329979146	186 m x 3,00 mm	200 x 200 x 110
1512984	3582329979153	136 m x 3,50 mm	200 x 200 x 110



## COQUES BI-MATIÈRE

RÉF	EAN	L x Ø (m x mm)	DIMENSION (mm)
1512701	3582321395111	15 m x 1,60 mm	145 x 115 x 20
1512702	3582321395128	15 m x 2,00 mm	145 x 115 x 20
1512703	3582321395135	15 m x 2,40 mm	145 x 115 x 20
1512704	3582321395142	15 m x 2,70 mm	145 x 115 x 30
1512705	3582321395159	15 m x 3,00 mm	145 x 115 x 30



## COQUES BI-MATIÈRE

RÉF	EAN	L x Ø (m x mm)	DIMENSION (mm)
1512713	3582321395166	44 m x 2,40 mm	235 x 185 x 25
1512714	3582321395173	36 m x 2,70 mm	235 x 185 x 25
1512715	3582321395180	28 m x 3,00 mm	235 x 185 x 25
1512716	3582321395197	23 m x 3,30 mm	235 x 185 x 25
1512723	3582321395203	88 m x 2,40 mm	235 x 185 x 40
1512724	3582321395210	72 m x 2,70 mm	235 x 185 x 40
1512725	3582321395227	56 m x 3,00 mm	235 x 185 x 40
1512726	3582321395234	46 m x 3,30 mm	235 x 185 x 40







# BOBINES

## PROFIL HÉLICOÏDAL

- **Forme hélicoïdale**
- **Fil aérodynamique**
- **Réduit le bruit et les vibrations**
- **Diminue la consommation de carburant**



SECTION HÉLICOÏDALE

# COQUES



## PROFIL HÉLICOÏDAL

- **Forme hélicoïdale**
- **Fil aérodynamique**
- **Réduit le bruit et les vibrations**
- **Diminue la consommation de carburant**



SECTION HÉLICOÏDALE

## BOBINES

RÉF	EAN	L x Ø (m x mm)	DIMENSION (mm)
1517033	3582321949413	292 m x 2,00 mm	165 x 165 x 160
1517034	3582321949451	208 m x 2,40 mm	165 x 165 x 160
1517035	3582321949499	167 m x 2,70 mm	165 x 165 x 160

## BOBINES

RÉF	EAN	L x Ø (m x mm)	DIMENSION (mm)
1517036	3582321949536	131 m x 3,00 mm	165 x 165 x 160
1517037	3582321949567	109 m x 3,30 mm	165 x 165 x 160
1517038	3582321949598	76 m x 3,90 mm	165 x 165 x 160
1517048	3582321949604	128 m x 3,90 mm	165 x 165 x 240
1517049	3582321949628	110 m x 4,30 mm	166 x 165 x 240



## COQUES

RÉF	EAN	L x Ø (m x mm)	DIMENSION (mm)
1517013	3582321949390	48 m x 2,00 mm	240 x 170 x 40
1517023	3582321949406	97 m x 2,00 mm	240 x 210 x 40
1517014	3582321949437	35 m x 2,40 mm	205 x 170 x 40
1517024	3582321949444	70 m x 2,40 mm	240 x 210 x 40
1517015	3582321949475	27 m x 2,70 mm	205 x 170 x 40
1517025	3582321949482	56 m x 2,70 mm	240 x 210 x 40
1517016	3582321949512	21 m x 3,00 mm	205 x 170 x 40
1517026	3582321949529	43 m x 3,00 mm	240 x 210 x 40
1517017	3582321949543	18 m x 3,30 mm	205 x 170 x 40

## COQUES

RÉF	EAN	L x Ø (m x mm)	DIMENSION (mm)
1517003	3582321949383	15 m x 2,00 mm	165 x 145 x 25
1517004	3582321949420	15 m x 2,40 mm	165 x 145 x 25
1517005	3582321949468	15 m x 2,70 mm	165 x 145 x 25
1517006	3582321949505	15 m x 3,00 mm	165 x 145 x 25

## COQUES

RÉF	EAN	L x Ø (m x mm)	DIMENSION (mm)
1517027	3582321949550	36 m x 3,30 mm	240 x 210 x 50
1517018	3582321949574	12 m x 3,90 mm	205 x 170 x 40
1517028	3582321949581	25 m x 3,90 mm	240 x 210 x 50
1517029	3582321949611	21 m x 4,30 mm	240 x 210 x 45





# COQUES BI-MATIÈRE



## PROFIL HÉLICOÏDAL

- Co-extrudé avec âme absorbante
- Enveloppe haute résistance
- Flexibilité accrue
- Forme hélicoïdale



SECTION HÉLICOÏDALE

# COQUES BI-MATIÈRE



## PROFIL ROND STRIÉ

- Le seul fil breveté conçu pour les machines à batterie
- Durée d'utilisation de la batterie prolongée
- Coupe plus rapide qu'avec les fils traditionnels
- Émission réduite de décibels

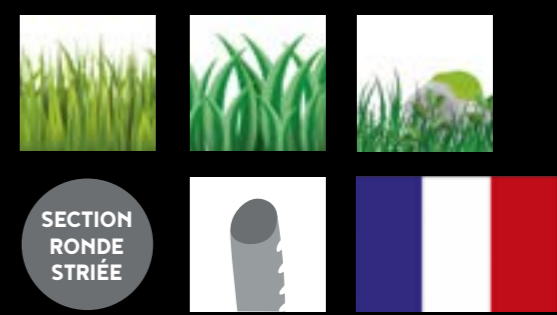

SECTION RONDE STRIÉE

### COQUES BI-MATIÈRE

RÉF	EAN	L x Ø (m x mm)	DIMENSION (mm)
1512101	3582321732428	15 m x 1,60 mm	140 x 125 x 20
1512102	3582321732435	15 m x 2,00 mm	140 x 125 x 20
1512103	3582321732442	15 m x 2,40 mm	140 x 125 x 20
1512104	3582321732459	15 m x 2,70 mm	140 x 125 x 20
1512105	3582321732466	15 m x 3,00 mm	140 x 125 x 20

### COQUES BI-MATIÈRE

RÉF	EAN	L x Ø (m x mm)	DIMENSION (mm)
1512122	3582321732473	126 m x 2,00 mm	240 x 190 x 40
1512123	3582321732480	87 m x 2,40 mm	240 x 190 x 40
1512124	3582321732497	72 m x 2,70 mm	240 x 190 x 40
1512125	3582321732503	56 m x 3,00 mm	240 x 190 x 40
1512126	3582321732510	46 m x 3,30 mm	240 x 190 x 40

### COQUES BI-MATIÈRE

RÉF	EAN	L x Ø (m x mm)	DIMENSION (mm)
1512001	3582321732329	15 m x 1,60 mm	140 x 125 x 20
1512002	3582321732336	15 m x 2,00 mm	140 x 125 x 20
1512003	3582321732343	15 m x 2,40 mm	140 x 125 x 20
1512005	3582321732367	15 m x 3,00 mm	140 x 125 x 20

### COQUES BI-MATIÈRE

RÉF	EAN	L x Ø (m x mm)	DIMENSION (mm)
1512023	3582321732374	87 m x 2,40 mm	240 x 190 x 40
1512025	3582321732398	56 m x 3,00 mm	240 x 190 x 40
1512026	3582321732404	46 m x 3,30 mm	240 x 190 x 40



### BOBINES

RÉF	EAN	L x Ø (m x mm)	DIMENSION (mm)
1512032	3582322210222	380 m x 2,00 mm	200 x 200 x 110
1512033	3582322210239	262 m x 2,40 mm	200 x 200 x 110
1512035	3582322210246	168 m x 3,00 mm	200 x 200 x 110
1512036	3582322210253	139 m x 3,30 mm	200 x 200 x 110

FIL NYLON HÉLICOÏDAL PRO-CORE LINE®

FIL NYLON ROND ENERGY LINE®





## PROFIL CARRÉ DENTÉ

- Fil haute performance
- Profil en forme de lame dentelée pour une coupe nette et précise
- Résistance parfaite à la rupture
- Efficace sur tous types de terrains



## COQUES

RÉF	EAN	L x Ø (m x mm)	DIMENSION (mm)
1511022	3661565000385	37 m x 3,00 mm	230 x 185 x 30
1511023	3661565000736	27 m x 3,50 mm	230 x 185 x 30
1511024	3661565000392	21 m x 4,00 mm	230 x 185 x 30
1511025	3661565001344	16 m x 4,50 mm	230 x 185 x 30



## TUBE

RÉF	EAN	L x Ø (m x mm)	NOMBRE DE FILS	DIMENSION (mm)
1510414	3582321152844	26 cm x 3,00 mm	35 fils	
1511019	3661565000996	26 cm x 3,50 mm	25 fils	
1511020	3661565000378	26 cm x 4,00 mm	20 fils	
1511021	3661565002013	26 cm x 4,50 mm	15 fils	



## PROFIL CARRÉ DENTÉ

- Fil haute performance
- Profil en forme de lame dentelée pour une coupe nette et précise
- Résistance parfaite à la rupture
- Efficace sur tous types de terrains



## BOBINES

RÉF	EAN	L x Ø (m x mm)	DIMENSION (mm)
1512051	3661565000972	132 m x 3,00 mm	200 x 200 x 110
1512052	3661565000989	97 m x 3,50 mm	200 x 200 x 110
1512053	3661565000408	74 m x 4,00 mm	200 x 200 x 110
1512054	3661565002860	58 m x 4,50 mm	200 x 200 x 110



## BOBINES

RÉF	EAN	L x Ø (m x mm)	DIMENSION (mm)
1512850	3582329918336	195 m x 3,00 mm	195 x 195 x 170
1512851	3582329921985	143 m x 3,50 mm	200 x 200 x 170
1512852	3582329924986	110 m x 4,00 mm	200 x 200 x 170
1512853	3582329926355	90 m x 4,50 mm	200 x 200 x 170





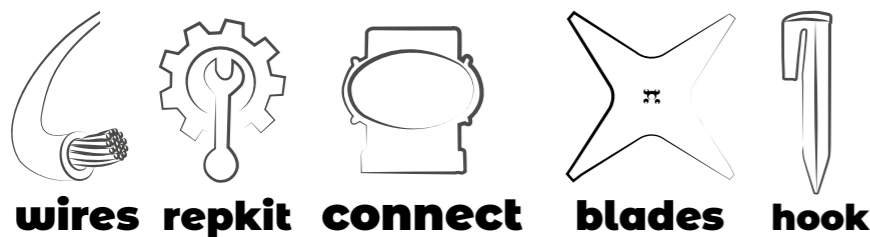

wires repkit connect blades hook

**roboLINE**  
**GAMME**  
 COMPLÈTE  
**100 %**  
 PIÈCES  
**ROBOTS**

**FILS CONDUCTEUR EN CUIVRE**

**COMPOSÉ DE 19 FILS CONDUCTEURS**

**CUIVRE ÉTAMÉ**

**UNIVERSEL**  
 Fil conducteur en cuivre étamé.  
 Longueur: 25 m  
 Section: 0,93 mm<sup>2</sup>  
 Ø Ext: 2,5 mm  
 h x l x p (mm) : 170 x 130 x 50  
**REF : 2300930**  
 EAN : 3582321994338



**CUIVRE ÉTAMÉ**

**UNIVERSEL**  
 Fil conducteur en cuivre étamé.  
 Longueur: 50 m  
 Section: 0,93 mm<sup>2</sup>  
 Ø Ext: 2,5 mm  
 h x l x p (mm) : 200 x 160 x 50  
**REF : 2300931**  
 EAN : 3582321994345



**CUIVRE ÉTAMÉ**

**UNIVERSEL**  
 Fil conducteur en cuivre étamé.  
 Longueur: 100 m  
 Section: 0,93 mm<sup>2</sup>  
 Ø Ext: 2,5 mm  
 h x l x p (mm) : 220 x 220 x 160  
**REF : 2300932**  
 EAN : 3582321994352



**CUIVRE ÉTAMÉ**

**UNIVERSEL**  
 Fil conducteur en cuivre étamé.  
 Longueur: 200 m  
 Section: 0,93 mm<sup>2</sup>  
 Ø Ext: 2,5 mm  
 h x l x p (mm) : 220 x 220 x 70  
**REF : 2300933**  
 EAN : 3582321994369



**CUIVRE ÉTAMÉ**

**UNIVERSEL**  
 Fil conducteur en cuivre étamé.  
 Longueur: 500 m  
 Section: 0,93 mm<sup>2</sup>  
 Ø Ext: 2,5 mm  
 h x l x p (mm) : 280 x 280 x 130  
**REF : 2300934**  
 EAN : 3582321994376



**COMPOSÉ DE 19 FILS CONDUCTEURS**

**CUIVRE ÉTAMÉ**

**UNIVERSEL**  
 Fil conducteur en cuivre étamé.  
 Longueur: 1000 m  
 Section: 0,93 mm<sup>2</sup>  
 Ø Ext: 2,5 mm  
 h x l x p (mm) : 280 x 280 x 130  
**REF : 2300935**  
 EAN : 3582321994383



**COMPOSÉ DE 29 FILS CONDUCTEURS**

**CUIVRE ÉTAMÉ**

**UNIVERSEL**  
 Fil conducteur en cuivre étamé.  
 Longueur: 700 m  
 Section: 1,5 mm<sup>2</sup>  
 Ø Ext: 3,5 mm  
 h x l x p (mm) : 310 x 310 x 220  
**REF : 2300936**  
 EAN : 3582321994390



**COMPOSÉ DE 24 FILS CONDUCTEURS.**

**CUIVRE**

**UNIVERSEL**  
 Fil conducteur en cuivre.  
 Application multimarques.  
 Longueur: 250 m  
 Section: 0,75 mm<sup>2</sup>  
 Ø Ext: 2,5 mm  
 h x l x p (mm) : 240 x 240 x 60  
**REF : 2300910**  
 EAN : 3582321734347



**FILS CONDUCTEUR EN ALUMINIUM**

**COMPOSÉ DE 32 FILS CONDUCTEURS**

**ALUMINIUM**

**UNIVERSEL**  
 Fil conducteur en aluminium.  
 Longueur: 250 m  
 Section: 1,0 mm<sup>2</sup>  
 Ø Ext: 2,1 mm  
 h x l x p (mm) : 260 x 260 x 110  
**REF : 2300815**  
 EAN : 4050444104013



**ALUMINIUM**

**UNIVERSEL**  
 Fil conducteur en aluminium.  
 Longueur: 500 m  
 Section: 1,0 mm<sup>2</sup>  
 Ø Ext: 3,5 mm  
 h x l x p (mm) : 280 x 280 x 190  
**REF : 2308151**  
 EAN : 4050444109223



**COMPOSÉ DE 29 FILS CONDUCTEURS**

**ALUMINIUM**

**UNIVERSEL**  
 Fil conducteur en aluminium.  
 Longueur: 100 m  
 Section: 1,5 mm<sup>2</sup>  
 Ø Ext: 2,7 mm  
 h x l x p (mm) : 220 x 220 x 70  
**REF : 2308159**  
 EAN : 4050444244351



**ALUMINIUM**

**UNIVERSEL**  
 Fil conducteur en aluminium.  
 Longueur: 250 m  
 Section: 1,5 mm<sup>2</sup>  
 Ø Ext: 2,7 mm  
 h x l x p (mm) : 260 x 260 x 110  
**REF : 2308152**  
 EAN : 4050444188167



**ALUMINIUM**

**UNIVERSEL**  
 Fil conducteur en aluminium.  
 Longueur: 500 m  
 Section: 1,5 mm<sup>2</sup>  
 Ø Ext: 3,4 mm  
 h x l x p (mm) : 280 x 280 x 190  
**REF : 2308153**  
 EAN : 4050444188174



**COMPOSÉ DE 29 FILS CONDUCTEURS**

**ALUMINIUM**

**UNIVERSEL**  
 Fil conducteur en aluminium.  
 Longueur: 800 m  
 Section: 1,5 mm<sup>2</sup>  
 Ø Ext: 2,7 mm  
 h x l x p (mm) : 280 x 280 x 190  
**REF : 2308158**  
 EAN : 4050444244344



**COMPOSÉ DE 26 FILS CONDUCTEURS**

**TCCA.**

**ALUMINIUM**

**UNIVERSEL**  
 Fil conducteur en aluminium avec 3 couches anti-rongeur.  
 Longueur: 100 m  
 Section: 1,35 mm<sup>2</sup>  
 Ø Ext: 3,8 mm  
 h x l x p (mm) : 220 x 220 x 70  
**REF : 2308150**  
 EAN : 4050444244566



**ALUMINIUM**

**UNIVERSEL**  
 Fil conducteur en aluminium avec 3 couches anti-rongeur.  
 Longueur: 250 m  
 Section: 1,35 mm<sup>2</sup>  
 Ø Ext: 3,8 mm  
 h x l x p (mm) : 280 x 280 x 120  
**REF : 2308154**  
 EAN : 4050444238923



**ALUMINIUM**

**UNIVERSEL**  
 Fil conducteur en aluminium avec 3 couches anti-rongeur.  
 Longueur: 500 m  
 Section: 1,35 mm<sup>2</sup>  
 Ø Ext: 3,8 mm  
 h x l x p (mm) : 280 x 280 x 190  
**REF : 2308155**  
 EAN : 4050444236707



**ALUMINIUM**

**UNIVERSEL**  
 Fil conducteur en aluminium avec 3 couches anti-rongeur.  
 Longueur: 800 m  
 Section: 1,35 mm<sup>2</sup>  
 Ø Ext: 3,8 mm  
 h x l x p (mm) : 280 x 280 x 190  
**REF : 2308156**  
 EAN : 4050444236738





# roboLINE

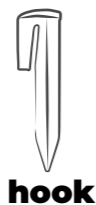

hook

## CLOUS / CAVALIERS DE FIXATION 95 MM

95 MM

UNIVERSEL

Lot de 100 clous / cavaliers plastiques universels. Pour fixation des câbles périphériques de tondeuses robotisées.



h x l x p (mm) : 300 x 170 x 60

REF : F92300899A

EAN : 4050444264892



## CLOUS / CAVALIERS DE FIXATION COMPOSTABLE 95 MM

95 MM

UNIVERSEL

Lot de 100 clous / cavaliers universels à base de maïs. Pour fixation des câbles périphériques de tondeuses robotisées.



h x l x p (mm) : 240 x 150 x 70

REF : F92300898A

EAN : 4050444265714



## RACLETTES DE NETTOYAGE TONDEUSE

UNIVERSEL

Raclette de nettoyage pour tous types de tondeuses.

h x l x p (mm) : 520 x 50 x 20

REF : 9202503

EAN : 8055162200043



AUTOPORTÉE

UNIVERSEL

Raclette de nettoyage avec manche pliable pour tondeuses et petites autoportées avec carters de coupe de 63 à 92 cm.

h x l x p (mm) : 390 x 115 x 107

REF : 9202507

EAN : 8055162200067



## RACLETTE DE NETTOYAGE

AUTOPORTÉE LONGUE

UNIVERSEL

Raclette de nettoyage avec manche télescopique pour tondeuses autoportées avec bac arrière. Longueur réglable de 80 à 135 cm.

h x l x p (mm) : 740 x 14 x 55

REF : 9202509

EAN : 8055162200081



## KIT DE NETTOYAGE ROBOT

OUTIL D'ENTRETIEN

UNIVERSEL

Outil de nettoyage pour robot de tonte. Composé d'une brosse souple d'un côté et d'une brosse à picots de l'autre pour le nettoyage des roues. Raclette incorporée dans le manche. Livré dans un coffret incluant une paire de gants.

h x l x p (mm) : 300 x 95 x 6

REF : 9202536

EAN : 3770002080092



## BOÎTIERS ÉTANCHE

PETIT

DRIBOX®

Boîtier étanche pour connexions électriques en extérieur. Niveau de protection IP55. Dimensions 200 x 90 x 90 mm.

h x l x p (mm) : 200 x 90 x 90

REF : 2408213B

EAN : 5035895130780



MOYEN

DRIBOX®

Boîtier étanche pour connexions électriques en extérieur. Niveau de protection IP55. Dimensions 285 x 150 x 110 mm.

h x l x p (mm) : 285 x 150 x 110

REF : 2408214B

EAN : 5035895134825



GRAND

DRIBOX®

Boîtier étanche pour connexions électriques en extérieur. Niveau de protection IP55. Dimensions 330 x 230 x 140 mm.

h x l x p (mm) : 330 x 230 x 140

REF : 2408215B

EAN : 5035895138762



## KIT RÉPARATION CÂBLE ROBOT 5M



replit

UNIVERSEL

Comprenant :  
- 5 m de câble de section 1.5 mm².  
- 2 connecteurs chargeur.  
- 2 connecteurs isolés.  
- 10 clous de fixation de câble.

h x l x p (mm) : 270 x 140 x 40

REF : F92301001A

EAN : 4050444207639



## TESTEUR DE CONTINUITÉ PROFESSIONNEL

UNIVERSEL

Ce testeur professionnel vous aidera à trouver la coupure de câble et à la localiser beaucoup plus rapidement que les testeurs ordinaires. Sensibilité ajustable en fonction des besoins de l'utilisateur afin de réduire la plage ciblée.

Données techniques:  
• Longueur de câble max - 10 km  
• Distance de profondeur - 2 m  
• Émetteur d'alimentation: batterie au lithium de 3,7 V  
• Récepteur: batterie au lithium de 3,7 V  
• Format de transmission du signal par impulsion multifréquence  
• Niveau de sortie du signal 21Vp-p

h x l x p (mm) :

REF : 9202554

EAN : 3582321850740

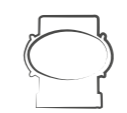

connect

## RACCORDS DE CÂBLE/CHARGEUR

X4

UNIVERSEL

Connexion câble/chargeur à sertir. Pour câbles de section 0,75 à 2,5 mm² et d'un diamètre extérieur de 4 mm. Couleur bleu.

h x l x p (mm) : 160 x 90 x 30

REF : F92401707

EAN : 3582321863894



X50

UNIVERSEL

Connexion câble/chargeur à sertir. Pour câbles de section 0,75 à 2,5 mm² et d'un diamètre extérieur de 4 mm. Couleur bleu.

h x l x p (mm) : 250 x 165 x 20

REF : F92401707/50

EAN : 3582321994888



## RACCORDS DE CÂBLE A SERTIR 2 CONNEXIONS

X4

UNIVERSEL

Connexion câble/chargeur. Auto-dénudant à sertir pour robot. Pour câbles de section 0,5 à 1 mm² et d'un diamètre extérieur de 4 mm. Couleur rouge.

h x l x p (mm) : 160 x 90 x 30

REF : F92401706

EAN : 3582321863887



X50

UNIVERSEL

Connexion câble/chargeur. Auto-dénudant à sertir pour robot. Pour câbles de section 0,5 à 1 mm² et d'un diamètre extérieur de 4 mm. Couleur rouge.

h x l x p (mm) : 250 x 165 x 20

REF : F92401706/50

EAN : 3582321994857



## RACCORDS DE CÂBLE 3 CONNEXIONS

X4

UNIVERSEL

Auto-dénudant 3 connexions à sertir pour robot. Pour câbles de section 0,5 à 1,5 mm² et d'un diamètre extérieur de 4 mm. Protection étanche IP67.

h x l x p (mm) : 160 x 90 x 30

REF : F92401705

EAN : 3582321863870



X50

UNIVERSEL

Auto-dénudant 3 connexions à sertir pour robot. Pour câbles de section 0,5 à 1,5 mm² et d'un diamètre extérieur de 4 mm. Protection étanche IP67.

h x l x p (mm) : 250 x 165 x 20

REF : F92401705/50

EAN : 3582321994864



X200

UNIVERSEL

Auto-dénudant 3 connexions à sertir pour robot. Pour câbles de section 0,5 à 1,5 mm² et d'un diamètre extérieur de 4 mm. Protection étanche IP67.

h x l x p (mm) : 330 x 310 x 80

REF : F92401705/200

EAN : 3582321994871







connect

## RACCORDS DE CÂBLE 2 CONNEXIONS AUTO-DENUDANT

X4

UNIVERSEL

Connecteurs de câble auto-dénudant avec 2 connexions en ligne. Pour câbles de section 0,5 à 1,5 mm<sup>2</sup> et d'un diamètre extérieur de 3,5 mm. Protection étanche IP67.

h x l x p (mm) : 160 x 90 x 30

REF : F92401712

EAN : 3582321863917

UC 2



X50

UNIVERSEL

Connecteurs de câble auto-dénudant avec 2 connexions en ligne. Pour câbles de section 0,5 à 1,5 mm<sup>2</sup> et d'un diamètre extérieur de 3,5 mm. Protection étanche IP67.

h x l x p (mm) : 250 x 165 x 20

REF : F92401712 / 50

EAN : 3582321994895

UC 2



## RACCORDS DE CÂBLE 3 CONNEXIONS

X4

UNIVERSEL

Raccords de connexion 3 câbles. Auto-dénudant à sertir. Pour câbles de section 0,5 à 1,5 mm<sup>2</sup> et d'un diamètre extérieur de 3,5 mm. Protection étanche IP67.

h x l x p (mm) : 160 x 90 x 30

REF : F92401703A

EAN : 3582321863856

UC 2



## RACCORDS DE CÂBLE 3 CÂBLES

X4

UNIVERSEL

Jeu de 4 raccords de connexion 3 câbles. Auto-dénudant à sertir. Pour câbles de section 2,7 mm<sup>2</sup> et 3,4 mm<sup>2</sup> si dénudé et d'un diamètre extérieur de 4 mm. Protection étanche IP67.

h x l x p (mm) :

REF : F92401708

EAN : 3582321863900

UC



## RACCORDS DE CÂBLE AUTO-DENUDANT 3 CONNEXIONS

X4

UNIVERSEL

Auto-dénudant 3 connexions à sertir pour robot. Protection étanche IP67 (étanche à la poussière / immersion temporaire). Pour câbles souples ou rigides de section 0,8 à 2,5 mm<sup>2</sup> et d'un diamètre extérieur de 1,02 à 3,8 mm.

h x l x p (mm) : 160 x 90 x 30

REF : F92401714

EAN : 3582321863931

UC 2



## RACCORDS DE CÂBLE 2 CONNEXIONS

X4

UNIVERSEL

Connecteurs de câble 2 connexions à sertir. Pour tout câble électrique de Ø extérieur de 1,4 à 2,7 mm. Longueur : 40 mm

h x l x p (mm) : 160 x 90 x 30

REF : F92401713

EAN : 3582321863924

UC 2



X50

UNIVERSEL

Connecteurs de câble 2 connexions à sertir. Pour tout câble électrique de Ø extérieur de 1,4 à 2,7 mm. Longueur : 40 mm

h x l x p (mm) : 160 x 90 x 30

REF : 2401713 / 50

EAN : 3582321853451

UC 2



X4

UNIVERSEL

Connecteurs de câble 2 connexions à sertir thermorétractables. Pour tout câble électrique de Ø ext. 2,2 à 4,5 mm. Longueur : 40 mm

h x l x p (mm) : 160 x 90 x 30

REF : F92401702

EAN : 3582321863849

UC 2



blades

## LAMES ROBOT 4 DENTS PLATES

Ø 250 MM

AMBROGIO - STIGA

REPLACE ORIGINE :  
075Z07800A, LI075Z07800A,  
1126-9143-01.

Modèle(s): AMBROGIO modèles L30, L32, L35, L75 (à partir de 2013), L85. STIGA modèles Autoclip 125, Autoclip 127, Autoclip 221, Autoclip 223, Autoclip 225S, Autoclip 228S, Autoclip 327. WIPER modèles Joy, Clicky.

h x l x p (mm) : 340 x 315 x 10

REF : F91108480A

EAN : 4050444203112

UC 2



Ø 290 MM

AMBROGIO - STIGA

REPLACE ORIGINE :  
CS D0112 02, 025 D0046 02,  
1126-9145-01

Modèle(s): Série L100, série L200.  
h x l x p (mm) : 340 x 315 x 10

REF : F91108332A

EAN : 4050444102507

UC 2



Ø 355 MM

AMBROGIO - STIGA

REPLACE ORIGINE :  
LI300 D0042 02, 300 D0042 04,  
1126-1088-01, 1126-9110-01,  
1126-9146-01

Modèle(s): AMBROGIO / WIPER série L300 et modèle 4.36 - STIGA Autoclip 720S  
h x l x p (mm) : 340 x 315 x 10

REF : F91108334

EAN : 4050444102491

UC 2



## LAMES ROBOT 4 DENTS INCURVEES

Ø 250 MM

AMBROGIO - STIGA

REPLACE ORIGINE :  
50 D0018 02, 1126-9101-01,  
1126-9144-01

Modèle(s): AMBROGIO série L50, L60 - STIGA Autoclip 221, Autoclip 223, Autoclip 225S, Autoclip 228S  
h x l x p (mm) : 340 x 315 x 10

REF : F91108328

EAN : 4050444102477

UC 2



Ø 290 MM

AMBROGIO - HERKULES - WIPER

REPLACE ORIGINE :  
025 D0046 02, 25D0046 02,  
896567

Modèle(s): AMBROGIO série L100, L60 - HERKULES Oscar 4-WD ZBS - WIPER Runner XK, XKH, XP, Yard WYP  
h x l x p (mm) : 340 x 315 x 10

REF : F91108325

EAN : 4050444102460

UC 2



## LAMES ROBOT 8 DENTS PLATES

Ø 290 MM

AMBROGIO - STIGA

REPLACE ORIGINE :  
200Z05300A, 1126-9111-01

Modèle(s): AMBROGIO série L200, L300 - STIGA Autoclip 520, Autoclip 522, Autoclip 523, Autoclip 524S, Autoclip 527, Autoclip 528S, Autoclip 530SG, Autoclip 550SG, Autoclip 920S  
h x l x p (mm) : 340 x 315 x 10

REF : F91108333

EAN : 4050444102484

UC 2



LAMES ROBOTS



# STIHL, VIKING

## LAME ROBOT 200 MM

REPLACE ORIGINE : 6301-702-0101, 6301-702-0101A

Modèle(s): MI422.0, MI422.0P  
Longueur: 200 mm  
Alésage central: 8,2 x 16 mm

h x l x p (mm) : 295 x 65 x 30

REF : F91108621A

EAN : 4050444191464



# STIHL, VIKING

## LAME ROBOT 279 MM

REPLACE ORIGINE : 6309-702-0101, 6309-702-0102, 6909-702-0100, 6909-702-0101, 6909-702-0101A

Modèles(s): MI632.0, MI632.0P, MI632.0PC, MI632.0C  
Longueur: 279 mm  
Alésage central: 8,2 x 16 mm

h x l x p (mm) : 320 x 50 x 10

REF : F91108622A

EAN : 4050444191471



# AL-KO

## KIT DE 2 LAMES SUPERIEURES

REPLACE ORIGINE : 440434, 442057

Modèle(s): Robolino 100/3000/4000 et BRILL Roboline R30  
h x l x p (mm) : 180 x 110 x 20

REF : F91108344

EAN : 4050444192683



# AL-KO

## KIT DE 6 LAMES ROBOT

REPLACE ORIGINE : 119546

Modèle(s): Robolino 100, 1100, 3100, 4100.  
h x l x p (mm) : 180 x 100 x 10

REF : F91108845A

EAN : 4050444192676



# BELROBOTICS

## KIT DE 15 LAMES ROBOT

REPLACE ORIGINE : BR12370, 33346

Modèle(s): Big Mow, Green Mow, Parc Mow, ETM44, ETM65, ETM105.  
h x l x p (mm) : 150 x 90 x 10

REF : F91108336

EAN : 4050444192317



# BOSCH

## KIT DE 9 LAMES ROBOT

REPLACE ORIGINE : F016104255, F016800321

Modèle(s): INDEGO  
h x l x p (mm) : 160 x 90 x 10

REF : F91108592A

EAN : 4050444188617



## KIT DE 9 LAMES ROBOT

REPLACE ORIGINE : 06511-VP7-310, 72511-VP7-030, 72511-VP7-905

Modèle(s): MIIMO 300, 310, 500, 520, HRM300, HRM500  
Fourni avec visserie.  
Longueur: 38 mm  
Alésage central: 10 mm  
h x l x p (mm) : 160 x 90 x 20

REF : F91108591A

EAN : 4050444188594



# HUSQVARNA, GARDENA

## KIT DE 3 LAMES ROBOT

REPLACE ORIGINE : 5351387-02, 5351388-02, 535138702, 535138802

Modèle(s): HUSQVARNA: AUTOMOWER 220AC  
Fourni avec visserie.  
Longueur: 36 mm  
Alésage central: 5,2 mm  
h x l x p (mm) : 160 x 90 x 20

REF : F91108326

EAN : 3582321995052



# HUSQVARNA, GARDENA

## KIT DE 9 LAMES ROBOT

REPLACE ORIGINE : 966 80 95-01, 577 60 64-02, 577 60 64-03, 577 86 46-02, 577 86 46-03

Modèle(s): HUSQVARNA modèles 1200R, R38Li, R40Li, R45Li, R50Li, R70Li, R80Li, R160, Sileno, Sileno+, 210CC, 220AC, 230ACX, 260ACX, Automower 105/305/308/310/315/320/330X/420/430X/450X, Solar Hybrid  
h x l x p (mm) : 170 x 90 x 10

REF : F91108338A

EAN : 4050444188587



# HUSQVARNA, GARDENA

## KIT DE 30 LAMES ROBOT

REPLACE ORIGINE : 966 80 95-01, 577 60 64-02, 577 60 64-03, 577 86 46-02, 577 86 46-03

Modèle(s): HUSQVARNA modèles 1200R, R38Li, R40Li, R45Li, R50Li, R70Li, R80Li, R160, Sileno, Sileno+, 210CC, 220AC, 230ACX, 260ACX, Automower 105/305/308/310/315/320/330X/420/430X/450X, Solar Hybrid  
h x l x p (mm) : 180 x 130 x 10

REF : F91108338/30

EAN : 4050444038615



# STIGA

## KIT DE 12 LAMES ROBOT

REPLACE ORIGINE : 1127-0009-01, 322104105/0

Modèle(s): A1500, A3000, A5000, G1200, G300, G600, Stig 1200, Stig 300, Stig 600, Stig-A 1500, Stig-A 3000, Stig-A 5000  
h x l x p (mm) : 120 x 46 x 12

REF : 1108917

EAN : 7313324006720



# STIHL

## KIT DE 9 LAMES ROBOT

REPLACE ORIGINE : IA00-007-4201

Modèle(s): MOW 5, iMOW 5 EVO, iMOW 6, iMOW 6 EVO, iMOW 7, iMOW 7 EVO  
h x l x p (mm) : 160 x 90 x 20

REF : F91108916

EAN : 3582322207062



# ECLOZ, STERWINS, WORX

## KIT DE 9 LAMES ROBOT

REPLACE ORIGINE : 81186, WA0176

Modèle(s): ECLOZ: 600  
STERWINS: ST400 (18VRLM1-400.1), ST800 (18VRLM1-800.1)  
LANDROID M1000, WG754E, WG791E.1, WG791E, WG794E, WG793E.1, WG793E, WG795E

h x l x p (mm) : 160 x 90 x 20

REF : F91108590A

EAN : 4050444188600



# LOTS DE 6 BROSSES

X6

## HUSQVARNA, GARDENA

Lot de 6 brosses de nettoyage de roue pour robots.  
Dimensions 35 x 23 mm.  
Modèle(s): Automower® 220AC, 230ACX, 265ACX, 305, 310, 315, 315X, 435X AWD, 535 AWD, AUTOMOWER LIMITED EDITION  
REPLACE ORIGINE :

505 13 28-03

h x l x p (mm) : 140 x 85 x 35

REF : F97109594

EAN : 4050444257221



X6

## HUSQVARNA, GARDENA

Lot de 6 brosses de nettoyage de roue pour robots.  
Dimensions 44 x 32 mm.  
Modèle(s): Automower® 320, 330X, 420, 430X, 440, 450X, 520, 550  
REPLACE ORIGINE :

581 98 20-01, 581 98 20-02

h x l x p (mm) : 140 x 85 x 35

REF : F97109595

EAN : 4050444257306



# CRAMONS / POINTES

X40

UNIVERSEL  
Jeu de 40 pointes universelles avec outil de montage pour tous les modèles de tondeuses robot avec roue plastique. Procure une meilleure traction sur les pentes et un roulage stable et efficace sur terrains difficiles.  
Pointes en acier inoxydable.  
Se fixent avec un outil spécifique directement dans la roue.  
Contenu : 40 piques, 1 outil de montage, foret de 5 mm et notice.

h x l x p (mm) : 250 x 155 x 80

REF : F97109639

EAN : 3582322204832





## TÊTES DE DÉSHÉRBAGE

Ø 150 MM

**UNIVERSEL**

Tête brosse métallique pour débroussailluse. Ø: 150 mm et angle de 45°. A partir de 30cc. S'adapte comme une lame de coupe. Alésage : 25,4 mm et bague de réduction 20mm. Pour le nettoyage des pavés autobloquants, bordures béton, etc. Vitesse de travail max. : 7000 tr/min. h x l x p (mm) : 155 x 155 x 80

**REF : 1610299**

EAN : 3582321731674



Ø 150 MM

**UNIVERSEL**

Tête brosse métallique pour débroussailluses. Ø: 150 mm. A partir de 30 cc. S'adapte comme une lame de coupe. Alésage : 25,4 mm et bague de réduction 20 mm. Pour le nettoyage des pavés autobloquants, bordures béton, etc. Vitesse de travail max. : 7000 tr/min. h x l x p (mm) : 155 x 155 x 80

**REF : 1610300**

EAN : 3582321394671



Ø 200 MM

**UNIVERSEL**

Tête brosse métallique pour débroussailluses. Ø 200 mm. A partir de 40 cc. S'adapte comme une lame de coupe. Alésage : 25,4 mm et bague de réduction 20 mm. Pour un désherbage efficace des pavés autobloquants, bordures béton, etc... Vitesse de travail max. : 7000 tr/min. h x l x p (mm) : 210 x 210 x 50

**REF : 1610301**

EAN : 3582329994231



## TÊTES DE DÉSHÉRBAGE

Ø 80 MM

**UNIVERSEL**

Tête aluminium brosse 8 fils nylon (16 en sortie), Ø 80mm. Pour débroussailluse à dos de cylindrées jusqu'à 30cc. Modèle universel (alésage 20 et 25,4mm) Pour le nettoyage des pavés autobloquants, bordures béton, etc. h x l x p (mm) : 250 x 165 x 90

**REF : 1610306**

EAN : 3582321732602

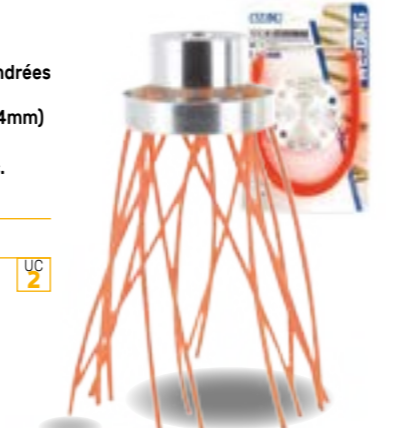

Ø 125 MM

**UNIVERSEL**

Tête aluminium brosse 18 fils nylon (36 en sortie) pour débroussailluse de cylindrées de 30 à 40cc. Fournie avec rondelles. Alésage 20 & 25,4 mm. Pour le nettoyage des pavés autobloquants, bordures béton, etc... h x l x p (mm) : 250 x 210 x 30

**REF : 1610326**

EAN : 3582321842479



Ø 170 MM

**UNIVERSEL**

Brosse conique Sensitiv Ø 170 mm avec brins en polyester. Pour débroussailluses à partir de 30 cc avec un alésage de 20 & 25,4 mm. Souple et adaptée aux surfaces délicates. A ne pas utiliser à plein régime moteur. h x l x p (mm) : 245 x 175 x 105

**REF : 1610329**

EAN : 3582321997926



Ø 200 MM

**UNIVERSEL**

Brosse conique Sensitiv Ø 200 mm avec brins en polyester. Pour débroussailluses à partir de 35 cc avec un alésage de 20 & 25,4 mm. Souple et adaptée aux surfaces délicates. A ne pas utiliser à plein régime moteur. h x l x p (mm) : 290 x 200 x 70

**REF : 1610330**

EAN : 3582321997933



## DÉSHÉRBEUR THERMIQUE

**SKANA®**

Désherbeur thermique professionnel. Utilisation par raccordement à une bouteille de gaz externe butane ou propane. Température maximale 1000°C. Fourni avec tuyau de 5 m et connexion 3/8". Livré sans réducteur de pression ou détendeur.

**REF : 9507006**

EAN : 3582321735863

UC 1



## RÉDUCTEUR DE PRESSION

**SKANA®**

Réducteur de pression NF pour notre désherbeur 9507006.

**REF : 9507014**

EAN : 3582321842127

UC 1



## CHARIOT DE TRANSPORT

**SKANA®**

Chariot nu pour le transport d'une bouteille de gaz 13 kg butane ou propane. Avec grandes roues de Ø 200 mm. Pour utilisation avec notre désherbeur 9507006.

**REF : 9507011**

EAN : 3582321736112

UC 1





# BLACK & DECKER

## BOBINEAU

REPLACE ORIGINE : A6481, A6485, A6485-XJ, 806856-50, 597843, AF-100, AF-100-2, AF-100-BK, AF-150-04, AF-100

Modèle(s) : Grasshog, GH400, GH500, CST1000, GL30, GL120C, GL280, GL301, GL340, GL350, GL420C, GL420XC, GL423C, GL425/C, GL425S, GL425SC, GL425XC, GL430/C, GL430S, GL430SC, GL530, GL540, GL544, GL544C, GL545, GL545C, GL550, GL555/XC, GL560, GL560PXC, GL570, GL570C, GL580, GL580C, GLC2000, GL2500, GL5028, GL5028SB, GLC120, GLC1825L, GL1825N, GLC2500, GLC3000, GH600, GH700, GH1000, CST1100, CST1200, CST2000, NST2018, ST6600, ST7000, ST7200, ST7500, ST7700, ST7701, LST1018, NST1018, NST1024, GLC13, ST5530  
Bobineau adaptable.

Ø fil : 1,6 mm

h x l x p (mm) : 160 x 90 x 30

REF : SK1603063

EAN : 3582321853550



## BOBINEAU

REPLACE ORIGINE : RS136, A6226, RS136 BKP

Modèle(s) : 2300, 82310, 82312, CST500, CST800, GE600, GE800, GL250, GL310, GL360, GLC500, ST200, ST300, ST400, ST1000, ST3000, ST4000, ST4050, ST4400, ST4500, ST5000, ST6500, ST6800, ST7600  
Bobineau adaptable.

Ø fil : 1,6 mm

h x l x p (mm) : 160 x 90 x 30

REF : SK1603067

EAN : 3582321853567



# BOSCH

## BOBINEAU

REPLACE ORIGINE : F016102388, F016800001, F016800003, 1609201653, 69423

Modèle(s) : ART23, ART23G, PRT23, PRT200, PRT230  
Bobineau adaptable.

Ø fil : 1,3 mm

h x l x p (mm) : 160 x 90 x 30

REF : SK1600839

EAN : 3582321838472



## BOBINEAU

REPLACE ORIGINE : 1609202382, 2607001170, 69445

Modèle(s) : ART23, ART26, ART26LI, ART30, ART30FA, PRT30, PRT30FA  
Bobineau adaptable.

Ø fil : 2 mm

h x l x p (mm) : 160 x 90 x 30

REF : SK1600840

EAN : 3582321838403



# BOSCH

## BOBINEAU

REPLACE ORIGINE : F016102388, F016800001, F016800003, 1609201653, 69423

Modèle(s) : ART23, ART23G, PRT23, PRT200, PRT230  
Bobineau adaptable.

Ø fil : 1,3 mm

h x l x p (mm) : 160 x 90 x 30

REF : SK1600839

EAN : 3582321838472



## BOBINEAU

REPLACE ORIGINE : F016800002, F016102658, F016800175, F016F3305

Modèle(s) : ART25, ART25F, ART23 Easytrim, ART23GFSV, ART23GFS, ART23GF, ART23F, ART26 Combtrim, ART30 Combtrim, ART23 Confort, ART23 Combtrim, ART2600 Combtrim  
Bobineau adaptable.

Ø fil : 1,6 mm

h x l x p (mm) : 160 x 90 x 40

REF : SK1606681

EAN : 3582321838397



## BOBINEAU

REPLACE ORIGINE : F016800385

Modèle(s) : ART23L, ART26L, ART23SL, ART26SL  
Bobineau adaptable.

h x l x p (mm) : 160 x 90 x 30

REF : SK1606888

EAN : 3582321838434



# BOSCH

## BRINS DE FIL X10

REPLACE ORIGINE : F016800182

Modèle(s) : ART30Combtrim  
Brins de fil nylon.

h x l x p (mm) : 160 x 90 x 50

REF : SK1606679

EAN : 3582321838458



# BOSCH

## COUTEAU PLASTIQUE X10

REPLACE ORIGINE : F016800183, F016F03322

Modèle(s) : ART26LI, ART25 Accutrim, ART26 Easytrim, ART26 Accutrim, ART26 EasytrimAccu  
Couteau plastique.

h x l x p (mm) : 160 x 90 x 30

REF : SK1203510

EAN : 3582321838465



## COUTEAU PLASTIQUE X10

REPLACE ORIGINE : F016800177, F0161020390, Q02100, Q02151

Modèle(s) : ALM28, ALM30, ART23LI, ART23Accutrim 18V, ART23Easytrim Accu  
Couteau plastique.

h x l x p (mm) : 160 x 90 x 40

REF : SK1203511

EAN : 3582321838441



## COUTEAU PLASTIQUE X5

REPLACE ORIGINE : F016800372

Modèle(s) : ART26-18Li, EasyGrassCut 26  
Couteau plastique.

h x l x p (mm) : 160 x 90 x 40

REF : SK1209377

EAN : 3582321838427



# GARDENA

## BOBINEAU

REPLACE ORIGINE : 5370

Modèle(s) : Turbotrimmer230M, TurbotrimmerTL21, Art.-Nr.2450, Art.-Nr.2263, Accu-SystemV12  
Bobineau adaptable.

Ø fil : 1,3 mm

h x l x p (mm) : 160 x 90 x 30

REF : SK1600839

EAN : 3582321838472



## BOBINEAU

Modèle(s) : E+Sense1000, FE-Sense1000  
Bobineau adaptable.

Ø fil : 2 mm

h x l x p (mm) : 160 x 90 x 30

REF : SK1600840

EAN : 3582321838403



# GARDENA

## BOBINEAU

REPLACE ORIGINE : 5306-20, 530620

Modèle(s) : Turbotrimmer SmallCut 300 (Art. No. 8845), Turbotrimmer SmallCut 300 Accu (Art No. 8844)  
Bobineau adaptable.

Ø fil : 1,5 mm

h x l x p (mm) : 160 x 90 x 35

REF : SK1606753

EAN : 3582321838489



# GREENWORKS

## BOBINEAU

REPLACE ORIGINE : 29092, 29177, 29252, 3110382-4, 3411646, 31105710

Modèle(s) : 21287 24v, 21107 40v  
Bobineau adaptable.

h x l x p (mm) : 160 x 90 x 30

REF : SK1606888

EAN : 3582321838434



# STIHL

## BOBINEAU

REPLACE ORIGINE : 4802-710-4301

Modèle(s) : E35, E40, FE35, FE40  
Bobineau adaptable.

Ø fil : 2 mm

h x l x p (mm) : 160 x 90 x 30

REF : SK1600840

EAN : 3582321838403



## COUTEAU PLASTIQUE X5

REPLACE ORIGINE : 40008-007-100, Polycut 2-2

Modèle(s) : FSA45  
Couteau plastique.

h x l x p (mm) : 160 x 90 x 30

REF : SK1209381

EAN : 3582321841335





## HUSQVARNA

TÊTE FIL NYLON  
Ø 105 mm

REMPLECE ORIGINE : 9666744-01

Tête complète double fil adaptable  
HUSQVARNA modèles T-25.  
Ø 105 mm  
Adaptateur femelle gauche  
M10 x 1,25 mm.

h x l x p (mm) : 250 x 165 x 90

REF : SK1602142

EAN : 3582321838137

Tap &amp; GO

TÊTE FIL NYLON  
Ø 115 mm

REMPLECE ORIGINE : 5784465-01

Tête complète double fil adaptable  
HUSQVARNA modèles T-35.  
Ø 115 mm  
Adaptateur femelle gauche  
M10 x 1,25 mm.

h x l x p (mm) : 250 x 165 x 90

REF : SK1602143

EAN : 3582321838144

Tap &amp; GO

TÊTE FIL NYLON  
Ø 115 mm

REMPLECE ORIGINE : 5784466-01

Tête complète double fil adaptable  
HUSQVARNA modèles T-35.  
Ø 115 mm  
Adaptateur femelle gauche  
M12 x 1,75 mm.

h x l x p (mm) : 250 x 165 x 90

REF : SK1602144

EAN : 3582321838151

Tap &amp; GO

TÊTE FIL NYLON  
Ø 145 mm

REMPLECE ORIGINE : 5784468-01

Tête complète double fil adaptable  
HUSQVARNA modèles T-45.  
Ø 145 mm  
Adaptateur femelle gauche  
M12 x 1,75 mm.

h x l x p (mm) : 250 x 165 x 90

REF : SK1602145

EAN : 3582321838168

Tap &amp; GO



## HUSQVARNA

TÊTE FIL NYLON  
Ø 145 mm

REMPLECE ORIGINE : 5784470-01

Tête complète double fil adaptable  
HUSQVARNA modèles T-45 avec bouton  
aluminium.  
Ø 145 mm

Adaptateur femelle gauche  
M12 x 1,75 mm sur roulement.  
HUSQVARNA

h x l x p (mm) : 250 x 165 x 90

REF : SK1602146

EAN : 3582321838175

Tap &amp; GO



## STIHL

TÊTE FIL NYLON  
Ø 108 mm

Modèle(s) : FS36, FS60, FE55, FS50, FS60  
et autres modèles  
Tête fil nylon à déroulement automatique  
avec 2 fils adaptable pour désherbeuses  
STIHL jusqu'en 2007.

Montage sur hexagone de 19,5 mm,  
bouton avec écrou de M12 x 1,75 D.  
Livrée avec fil Ø 2,0 mm.

h x l x p (mm) : 160 x 155 x 90

REF : SK1602946

EAN : 3582321838205

Tap &amp; GO

TÊTE FIL NYLON  
Ø 108 mm

REMPLECE ORIGINE : 4006-710-2106

Modèle(s) : FS38, FS40, FS45, FS50,  
FS50C-E, FSE60, FSE71, FSE81  
Tête fil nylon à déroulement automatique  
avec 2 fils adaptable pour désherbeuses  
STIHL depuis 2008.

Montage sur hexagone de 16 mm,  
bouton avec écrou de M8 x 1,25 D.  
Livrée avec fil Ø 2,0 mm.

h x l x p (mm) : 160 x 155 x 85

REF : SK1602948

EAN : 3582321838212

Tap &amp; GO

TÊTE FIL NYLON  
Ø 125 mmREMPLECE ORIGINE :  
25-2, 4002-710-2168,  
4002-710-2191

Modèle(s) : FS55, FS55R, FS56, FS56RCE,  
FS70, FS70R, FS80, FS80R, FS90,  
FS90R, FS100RX, FS110, FS110RX, FS130,  
FS130R, FS240, FS240R, FS250, FS250R,  
FR106, FR108 et autres modèles.

Tête fil nylon à déroulement automatique  
avec 2 fils adaptable pour modèles STIHL.  
Livrée avec adaptateurs femelle gauche  
M10 x 1,0 LHF - M10 x 1,25 LHF  
M12 x 1,5 LHF - M12 x 1,75 LHF.

Montage possible sur d'autres marques  
ECHO, HUSQVARNA, SHINDAIWA,  
... en fonction du montage du type  
d'adaptateur.

h x l x p (mm) : 160 x 155 x 90

REF : SK1602148

EAN : 3582321838229

Tap &amp; GO



## UNIVERSEL

TÊTE FIL NYLON MULTIFILS  
Ø 55 mm

UNIVERSEL

Tête multifils tout alu double étage.  
S'adapte à 100 % sur toutes les  
débroussailleuses > à 35 cc.  
Pour alésage de 20 et 25,4 mm.  
Livrée avec fil Ø 3,3 mm.

Accepte les brins de fil des Ø 3,3 à 4,7 mm.

h x l x p (mm) : 335 x 135 x 100

REF : SK1602445

EAN : 3582321838335

Tap &amp; GO

TÊTE FIL NYLON MULTIFILS  
Ø 55 mm

UNIVERSEL

Tête multifils alu/résine double étage.  
S'adapte à 100 % sur toutes les  
débroussailleuses > à 35 cc.  
Pour alésage de 20 ou 25,4 mm.  
Livrée avec fil Ø 3,3 mm.

Accepte les brins de fil des Ø 3,3 à 4,7 mm.

h x l x p (mm) : 335 x 135 x 100

REF : SK1606824

EAN : 3582321838342

Tap &amp; GO



## UNIVERSEL

TÊTE FIL NYLON MULTIFILS  
Ø 58 mm

UNIVERSEL

Tête multifils ABS universelle, très légère.  
S'adapte à 100 % sur toutes les  
débroussailleuses > à 35 cc.  
Tête à 2 étages, possibilité de choisir  
une utilisation avec 4 ou 8 fils en sortie.

h x l x p (mm) : 250 x 165 x 40

REF : SK1608212

EAN : 3582321838373

Tap &amp; GO

TÊTE FIL NYLON MULTIFILS  
Ø 80 mm

UNIVERSEL

Tête multifils Pro, tout alu multi étage  
pour insertion de 8 fils.  
S'adapte à 100 % sur toutes les  
débroussailleuses > à 35 cc.  
Pour alésage de 20 et 25,4 mm.  
Livrée avec fil Ø 3,3 mm.

h x l x p (mm) : 250 x 165 x 40

REF : SK1602602

EAN : 3582321838359

Tap &amp; GO

TÊTE FIL NYLON MULTIFILS  
Ø 80 mm

UNIVERSEL

Tête multifils alu/résine à 4 fils.  
S'adapte à 100 % sur toutes les  
débroussailleuses > à 35 cc.  
Pour alésage de 20 et 25,4 mm.  
Livrée avec fil Ø 3,3 mm.

h x l x p (mm) : 250 x 165 x 40

REF : SK1602839

EAN : 3582321838380

Tap &amp; GO

TÊTE FIL NYLON MULTIFILS  
Ø 80 mm

UNIVERSEL

Tête multifils tout alu à 4 fils.  
S'adapte à 100 % sur toutes les  
débroussailleuses > à 35 cc.  
Pour alésage de 20 et 25,4 mm.  
Livrée avec fil Ø 3,3 mm.

h x l x p (mm) : 250 x 165 x 40

REF : SK1602840

EAN : 3582321838366

Tap &amp; GO





# UNIVERSEL

**TÊTE FIL NYLON**  
Ø: 109 MM

**UNIVERSEL**  
Tête fil nylon EASYLOAD Ø 109 mm universelle à déroulement automatique. S'adapte à la place de la lame grâce aux coupelles.  
Chargement rapide et sans démontage. Accepte jusque 5 mètres de fil diamètre 2,0 mm. UNIVERSEL

h x l x p (mm) : 250 x 165 x 75

**REF : 1606823**

EAN : 8032706104456



Tap & GO



**TÊTE FIL NYLON**  
Ø: 130 MM

**UNIVERSEL**  
Tête fil nylon EASYLOAD Ø 130 mm universelle à déroulement automatique. S'adapte à la place de la lame grâce aux coupelles.  
Chargement rapide et sans démontage. Accepte jusque 5 mètres de fil diamètre 2,4 mm. UNIVERSEL

h x l x p (mm) : 250 x 165 x 75

**REF : 1608106**

EAN : 8032706104258



Tap & GO



# UNIVERSEL

**TÊTE FIL NYLON**  
Ø 130 mm

**ADAPTATEUR FEMELLE**  
3 ADAPTATEURS  
Tête fil nylon à déroulement automatique avec adaptateurs M8 x 1,25 mâle, M8 x 1,25 (EFCO) mâle, M10 x 1,25 femelle. Pour débroussailleuses à dos.

Livrée avec fil Ø 2,4 mm. UNIVERSEL  
h x l x p (mm) : 250 x 165 x 70

**REF : SK1602892**

EAN : 3582321991948



**TÊTE FIL NYLON**  
Ø 120 mm

**UNIVERSEL**  
Tête fil nylon universelle à déroulement manuel. S'adapte à la place de la lame grâce aux coupelles, livrée avec rondelles et fil rond Ø 2,4 mm.

Pour débroussailleuses à dos.  
h x l x p (mm) : 250 x 165 x 80

**REF : SK1609335**

EAN : 3582321838281



**TÊTE FIL NYLON**  
Ø 130 mm

**UNIVERSEL**  
Tête fil nylon universelle à déroulement automatique. S'adapte à la place de la lame grâce aux coupelles, livrée avec rondelles et fil rond Ø 2,4 mm.

Pour débroussailleuses à dos.  
h x l x p (mm) : 250 x 165 x 80

**REF : SK1609343**

EAN : 3582321838274

Tap & GO



# LAMES ACIER

**SPÉCIALE RONCES Ø 315 mm**

**UNIVERSEL**  
Lame en acier 2 dents Ø : 315 mm spéciale ronces à profil courbé.  
Alésage : 25,4 mm  
Épaisseur : 3 mm  
Pour débroussailleuses à partir de 40 cc.

h x l x p (mm) : 480 x 90 x 30

**REF : SK1202265**

EAN : 3582321838540



**SPÉCIALE RONCES Ø 320 mm**

**UNIVERSEL**  
Lame en acier 2 dents Ø : 320 mm spéciale ronces.  
Alésage : 25,4 mm  
Épaisseur : 3 mm  
Pour débroussailleuses à partir de 40 cc.

h x l x p (mm) : 480 x 90 x 30

**REF : SK1202217**

EAN : 3582321838533



**3 DENTS Ø 255 mm**

**UNIVERSEL**  
Lame en acier professionnelle 3 dents évidée Ø : 255 mm  
Alésage : 25,4 mm  
Épaisseur : 1,6 mm  
Pour débroussailleuses à partir de 35 cc.

h x l x p (mm) : 335 x 315 x 5

**REF : SK1202224**

EAN : 3582321838571



**3 DENTS Ø 255 mm**

**UNIVERSEL**  
Lame en acier professionnelle 3 dents Ø : 255 mm  
Alésage : 25,4 mm  
Épaisseur : 3 mm  
Pour débroussailleuses à partir de 35 cc.

h x l x p (mm) : 335 x 315 x 5

**REF : SK1200194**

EAN : 3582321838557



**3 DENTS Ø 300 mm**

**UNIVERSEL**  
Lame en acier professionnelle 3 dents Ø : 300 mm  
Alésage : 25,4 mm  
Épaisseur : 3 mm  
Pour débroussailleuses à partir de 35 cc.

h x l x p (mm) : 335 x 315 x 5

**REF : SK1200195**

EAN : 3582321838564



**4 DENTS Ø 230 mm**

**UNIVERSEL**  
Lame en acier 4 dents Ø : 230 mm  
Alésage : 25,4 mm  
Épaisseur : 1,5 mm  
Pour débroussailleuses à partir de 30 cc.

h x l x p (mm) : 335 x 315 x 5

**REF : SK1200199**

EAN : 3582321838588



# LAMES ACIER

**8 DENTS Ø 255 mm**

**UNIVERSEL**  
Lame en acier 8 dents Ø : 255 mm  
Alésage : 25,4 mm  
Épaisseur : 1,8 mm  
Pour débroussailleuses à partir de 35 cc.

h x l x p (mm) : 335 x 315 x 5

**REF : SK1202236**

EAN : 3582321838595



**80 DENTS Ø 250 mm**

**UNIVERSEL**  
Lame en acier 80 dents Ø : 255 mm  
Alésage : 25,4 mm  
Épaisseur : 1,9 mm  
Pour débroussailleuses à partir de 35 cc.

h x l x p (mm) : 335 x 315 x 5

**REF : SK1202068**

EAN : 3582321838649



# LAMES POINTES CARBURE

**40 DENTS Ø 255 mm**

**UNIVERSEL**  
Lame en acier 40 dents à pointes carbure Ø : 255 mm  
Alésage : 25,4 mm - Épaisseur : 1,3 mm  
Pour débroussailleuses à partir de 35 cc.

h x l x p (mm) : 335 x 315 x 5

**REF : SK1209365**

EAN : 3582321838601



**40 DENTS Ø 255 mm**

**UNIVERSEL**  
Lame en acier 40 dents à pointes carbure Ø : 255 mm.  
En forme de bol avec effet de sol pour évacuation des débris, évite le blocage sur sol meuble et anti-rupture lors d'un contact avec un objet dur.

Alésage : 25,4 mm - Épaisseur : 1,3 mm  
Pour débroussailleuses à partir de 35 cc.

h x l x p (mm) : 335 x 315 x 5

**REF : SK1209500**

EAN : 3582321838618



**60 DENTS Ø 255 mm**

**UNIVERSEL**  
Lame en acier 60 dents à pointes carbure Ø : 255 mm  
Alésage : 25,4 mm - Épaisseur : 1,4 mm  
Pour débroussailleuses à partir de 35 cc.

h x l x p (mm) : 335 x 270 x 5

**REF : SK1209367**

EAN : 3582321838625



**100 DENTS Ø 255 mm**

**UNIVERSEL**  
Lame en acier 100 dents à pointes carbure Ø : 255 mm  
Alésage : 25,4 mm - Épaisseur : 1,9 mm  
Pour débroussailleuses à partir de 35 cc.

h x l x p (mm) : 335 x 315 x 5

**REF : SK1209379**

EAN : 3582321838632





# BOLS D'APPUI ACIER

**Ø 85 mm**  
**UNIVERSEL**  
 Coupelle d'appui en acier Ø : 85 mm pour débroussailluses à dos.  
 Alésage : 8 mm  
 h x l x p (mm) : 250 x 165 x 40  
**REF : SK1600532**  
 EAN : 3582321838663



**Ø 85 mm**  
**UNIVERSEL**  
 Coupelle d'appui en acier Ø : 85 mm pour débroussailluses à dos.  
 Alésage : 10 mm  
 h x l x p (mm) : 250 x 165 x 40  
**REF : SK1600533**  
 EAN : 3582321838670



**Ø 82 mm**  
**UNIVERSEL**  
 Coupelle d'appui en acier Ø : 82 mm pour débroussailluses à dos.  
 Alésage : 14 mm  
 h x l x p (mm) : 250 x 165 x 40  
**REF : SK1600536**  
 EAN : 3582321838687



# CARTER DE PROTECTION

**EN RÉSINE**  
**UNIVERSEL**  
 Carter de protection pour débroussailluses à dos. Livré avec inserts caoutchoucs pour adaptation sur le tube de transmission de Ø : 24, 26 et 28 mm.  
 h x l x p (mm) : 335 x 310 x 70  
**REF : SK1620479**  
 EAN : 3582321838656



# GOUPILLES AUTOMATIQUES Ø 8 mm

**UNIVERSEL**  
 Lot de 2 goupilles automatiques. Ø : 8 mm  
 Longueur : 50 mm  
 h x l x p (mm) : 160 x 90 x 45  
**REF : SK6402517**  
 EAN : 3582321838779



# GOUPILLES AUTOMATIQUES Ø 10 mm

**UNIVERSEL**  
 Lot de 2 goupilles automatiques. Ø : 10 mm  
 Longueur : 50 mm  
 h x l x p (mm) : 160 x 90 x 45  
**REF : SK6402518**  
 EAN : 3582321838786



# GOUPILLES DROITES AVEC ÉPINGLES Ø 8 mm

**UNIVERSEL**  
 Lot de 2 goupilles droites avec épingles. Ø : 8 mm  
 h x l x p (mm) : 160 x 40 x 20  
**REF : SK6404149**  
 EAN : 3582321838793



# GOUPILLES DROITES AVEC ÉPINGLES Ø 10 mm

**UNIVERSEL**  
 Lot de 2 goupilles droites avec épingles. Ø : 10 mm  
 h x l x p (mm) : 160 x 40 x 20  
**REF : SK6404150**  
 EAN : 3582321838809



# ÉPINGLES BÊTA Ø 2 mm

**UNIVERSEL**  
 Lot de 6 épingles Bêta. Ø : 2 mm  
 h x l x p (mm) : 160 x 40 x 20  
**REF : SK6401745**  
 EAN : 3582321838816



# DURITES ESSENCE CAOUTCHOUC

**UNIVERSEL**  
 Durite de carburant en caoutchouc adaptable. Ø intérieur : 3,2 mm Ø extérieur : 7 mm Longueur : 30 cm  
 h x l x p (mm) : 160 x 90 x 30  
**REF : SK5304998**  
 EAN : 3582321838700



# DURITES ESSENCE CAOUTCHOUC RENFORCÉE

**UNIVERSEL**  
 Durite de carburant tréssée et renforcée adaptable sur tondeuses et autoportées. Ø intérieur : 6,35 mm Ø extérieur : 12,7 mm Longueur : 30 cm  
 h x l x p (mm) : 160 x 90 x 30  
**REF : SK5304999**  
 EAN : 3582321838717



# DURITES ESSENCE TRANSPARENTES

**UNIVERSEL**  
 Durite de carburant transparente adaptable. Ø intérieur : 3,2 mm Ø extérieur : 6,5 mm Longueur : 30 cm  
 h x l x p (mm) : 160 x 90 x 30  
**REF : SK5305001**  
 EAN : 3582321838694



# POIRES D'AMORCAGE BRIGGS & STRATTON

**REPLACE ORIGINE : 494408, 694394**  
 Poire d'amorçage carburateur pour moteurs Sprint et Quattro de 3,5 ch, 3,75 ch et 4 ch. Modèle à sommet sans trou.  
 Ø extérieur : 23 mm  
 Hauteur : 22 mm  
 h x l x p (mm) : 160 x 40 x 20  
**REF : SK5200778**  
 EAN : 3582321838823



# POIRES D'AMORCAGE BRIGGS & STRATTON

**REPLACE ORIGINE : 496115, 694395, 992364**  
 Poire d'amorçage carburateur pour moteurs Quantum de 5 ch, 5,5 ch et 6 ch. Modèle à sommet avec trou.  
 Ø extérieur : 23 mm  
 Hauteur : 23 mm  
 h x l x p (mm) : 160 x 40 x 20  
**REF : SK5200779**  
 EAN : 3582321838830



# POIRES D'AMORCAGE BRIGGS & STRATTON

**REPLACE ORIGINE : 590584, 594281**  
 Poire d'amorçage adaptable sur boîtier de filtre à air des moteurs série 550, 450E, 500E, 550E.  
 Ø extérieur : 33 mm  
 Hauteur : 27 mm  
 h x l x p (mm) : 160 x 40 x 20  
**REF : SK5209690**  
 EAN : 3582321838847



# POIRES D'AMORCAGE WALBRO

**REPLACE ORIGINE : 188-512, 224242, 4130-350-6200**  
 Poire amorçage pour carburateur des modèles WT23A, WYJ33, WYJ34, WYJ45 et WYJ86.  
 Adaptable sur les marques : McCULLOCH, DOLMAR, HOMELITE, HUSQVARNA, MAKITA, STIHL, TANAKA, ZENOAH suivant les modèles des carburateurs indiqués.  
 h x l x p (mm) : 160 x 40 x 20  
**REF : SK5205036**  
 EAN : 3582321838854



# POMPE À ESSENCE UNIVERSEL

**REPLACE ORIGINE : 491922, 692313, 16700-ZL8-013, 16700-ZT3-013, M138498, M145667, 49040-2075, 49040-7001, 170460010-0001**  
 Pompe à essence en plastique adaptable sur la majorité des autoportées avec réservoir en dessous du niveau du carburateur, nécessitant une pompe pour l'alimenter. S'adapte sur les marques des moteurs BRIGGS & STRATTON, HONDA, JOHN DEERE, KAWASAKI, KOHLER, LONCIN pour tuyaux avec Ø : de 6 mm.  
 h x l x p (mm) : 160 x 90 x 30  
**REF : SK5205155**  
 EAN : 3582321838748



# CARBURATEUR HONDA

**REPLACE ORIGINE : 16100-ZM0-804, 16100-ZOL-003, 16100-ZOL-013, 16100-ZOL-023, 16100-ZM0-003, 16100-ZM0-013, 16100-ZM0-023, 16100-ZM0-801, 16100-ZM0-802, 16100-ZM0-803, 16100-ZM1-825**  
 Carburateur adaptable pour moteurs GCV135 et GCV160.  
 h x l x p (mm) : 250 x 165 x 70  
**REF : SK5209695**  
 EAN : 3582321838755



# BOUCHON D'HUILE STIHL

**REPLACE ORIGINE : 0000-350-0526, 0000-350-0537**  
 Modèle(s) : 021, 023, 024, 025, 026, 034, 036, 036QS, MS171, MS171C, MS181, MS181C, MS192C, MS192T, MS192TC, MS193C, MS193T, MS193TC, MS200, MS200T, MS210, MS210C, MS211, MS211C, MS230, MS230C, MS231, MS231C, MS240, MS241C, MS250, MS250C, MS251, MS251C, MS260, MS261, MS261C, MS340, MS360, MS360C, HT, HT56C-E, HT70, HT75, HT100, HT101, HT130, HT131, HTE60, HT-KM  
 Bouchon d'huile adaptable.  
 h x l x p (mm) : 160 x 90 x 30  
**REF : SK5309616**  
 EAN : 3582321839844





## BOUCHONS À ESSENCE

### BRIGGS & STRATTON

REPLACE ORIGINE: 397974, 493017

Modèle(s): Quantum, Europa & Max 3,5 à 6 ch  
Bouchon de réservoir adaptable pour moteurs BRIGGS & STRATTON.

Ø intérieur: 44,4 mm

h x l x p (mm): 160 x 90 x 30

REF: SK5300481

EAN: 3582321839783



### BRIGGS & STRATTON

REPLACE ORIGINE: 497929

Modèle(s): Classic et Sprint 3,5 & 3,75 ch, Quattro 4 ch  
Bouchon de réservoir adaptable pour moteurs BRIGGS & STRATTON.

Ø intérieur: 38 mm

h x l x p (mm): 160 x 90 x 30

REF: SK5300485

EAN: 3582321839776



### BRIGGS & STRATTON

REPLACE ORIGINE: 596611, 692046

Modèle(s): MAX, QUANTUM et EUROPA séries 625 à 675  
Bouchon de réservoir adaptable pour moteurs BRIGGS & STRATTON.

Ø intérieur: 42 mm

h x l x p (mm): 160 x 90 x 30

REF: SK5309671

EAN: 3582321839790



### BRIGGS & STRATTON

REPLACE ORIGINE: 591003, 799585

Modèle(s): Series 09P602, 09P702  
Bouchon de réservoir à carburant adaptable pour moteurs BRIGGS & STRATTON.

h x l x p (mm): 160 x 90 x 30

REF: SK5309687

EAN: 3582321839806



### HONDA

REPLACE ORIGINE:  
17620-ZL8-073, 17620-ZL8-003,  
17620-Z1V-000, 17600-ZG9-000,  
17620-ZL8-013, 17620-ZL8-023

Modèle(s): GC135, GC160, GCV135, GCV160, GXH50

Bouchon de réservoir adaptable pour moteurs HONDA.

Ø intérieur: 45 mm

h x l x p (mm): 160 x 90 x 30

REF: SK5301239

EAN: 3582321839813



## BOUCHONS À ESSENCE

### KAWASAKI

REPLACE ORIGINE:  
51049-2057, 51049-2091

Modèle(s): TD18, TD24, TD33, TD40, TD48, TF22, TG18, TG20, TG24, TG33, TH26, TH34, TH43, TH48

Bouchon à essence adaptable sur moteurs 2 temps KAWASAKI monté sur débroussailleuses et taille-haies.

Ø intérieur: 37 mm

h x l x p (mm): 160 x 90 x 30

REF: SK5300486

EAN: 3582321839820



### STIHL

REPLACE ORIGINE:  
0000-350-0525,  
0000-350-0533,  
0000-350-0535

Modèle(s): 020, 020T, 021, 023, 024, 025, 026, 029, 034, 036QS, 044, 046, 088, MS171, MS171C, MS181, MS181C, MS192C, MS192T, MS192TC, MS193C, MS193T, MS193TC, MS200, MS200T, MS210, MS210C, MS211, MS211C, MS230, MS230C, MS231, MS231C, MS240, MS241C, MS250, MS250C, MS251, MS251C, MS260, MS270, MS270C, MS280, MS280C, MS290, MS290, MS310, MS311, MS340, MS341, MS360, MS360C, MS361, MS362, MS362C, MS390, MS391, MS440, ...

Bouchon d'essence adaptable.

h x l x p (mm): 160 x 90 x 30

REF: SK5309615

EAN: 3582321839837



## ROBINETS À ESSENCE

### UNIVERSEL

Robinet à essence en ligne métallique universel.

Avec entrée et sortie de Ø: 5mm.

h x l x p (mm): 160 x 40 x 20

REF: SK4205196

EAN: 3582321838731



### BRIGGS & STRATTON

REPLACE ORIGINE: 493960,  
494768, 698183

Robinet essence en ligne pour montage en série.

Nombreuses applications possibles.

Ø embouts: 6,35 mm

h x l x p (mm): 160 x 90 x 30

REF: SK4200400

EAN: 3582321839707



UNE GAMME COMPLÈTE  
POUR MOTEURS 2 & 4 TEMPS



# BOUGIES 2 ET 4 TEMPS



**SUR SIMPLE DEMANDE**  
recevez votre tableau  
d'affectations Bougies  
et Guides & Chaînes  
**RÉF : SHSKANA**

# BOUGIES 4 TEMPS ET ANTIPARASITES



**SUR SIMPLE DEMANDE**  
recevez votre tableau  
d'affectations Bougies  
et Guides & Chaînes  
**RÉF : SHSKANA**

## BOUGIES 2 TEMPS

**SKANA®**  
Remplace : Champion : RCJ6Y • NGK : BPMR7A  
h x l x p (mm) : 160 x 40 x 20  
**REF : SK2209840**  
EAN : 3582321838861

**SKANA®**  
Remplace : Champion : CJ7Y • NGK : BPM6A  
h x l x p (mm) : 160 x 40 x 20  
**REF : SK2209977**  
EAN : 3582321838915

**SKANA®**  
Remplace : Champion : RCJ7Y • NGK : BPMR7A  
h x l x p (mm) : 160 x 40 x 20  
**REF : SK2209841**  
EAN : 3582321838878

**SKANA®**  
Remplace : Champion : RCJ8Y • NGK : BPMR6A  
h x l x p (mm) : 160 x 40 x 20  
**REF : SK2209843**  
EAN : 3582321838885

**SKANA®**  
Remplace : Champion : DJ8J • NGK : BM6F  
Avec culot conique pour McCULLOCH.  
h x l x p (mm) : 160 x 40 x 20  
**REF : SK2209867**  
EAN : 3582321838908

**SKANA®**  
Remplace : Champion : RDJ8J • NGK : BMR6F  
Avec culot conique pour McCULLOCH,  
modèle avec résistance antiparasite.  
h x l x p (mm) : 160 x 40 x 20  
**REF : SK2209847**  
EAN : 3582321838892

## BOUGIES 2 & 4 TEMPS

**SKANA®**  
Remplace : Champion : RCJ8 • NGK : BMR6A  
h x l x p (mm) : 160 x 40 x 20  
**REF : SK2209842**  
EAN : 3582321838922

## BOUGIES 4 TEMPS

**SKANA®**  
Remplace : Champion : RN4C • NGK : BR7ES  
Adaptable pour moteurs TECUMSEH OHV.  
h x l x p (mm) : 160 x 40 x 20  
**REF : SK2209882**  
EAN : 3582321839066

**SKANA®**  
Remplace : Champion : CJ6 • NGK : BM7A  
Adaptable pour moteurs TECUMSEH  
anciens modèles.  
h x l x p (mm) : 160 x 40 x 20  
**REF : SK2209859**  
EAN : 3582321839004

**SKANA®**  
Remplace : Champion : RZ7C • NGK : CMR6H  
h x l x p (mm) : 160 x 40 x 20  
**REF : SK2209879**  
EAN : 3582321839059

**SKANA®**  
Remplace : Champion : CJ8 • NGK : BM6A  
h x l x p (mm) : 160 x 40 x 20  
**REF : SK2209861**  
EAN : 3582321839073

**SKANA®**  
Remplace : Champion : J8C • NGK : B6S  
Adaptable pour moteurs 4 temps  
TECUMSEH.  
h x l x p (mm) : 160 x 40 x 20  
**REF : SK2209980**  
EAN : 3582321838939

**SKANA®**  
Remplace : Champion : RJ8C • NGK : BR6S  
Adaptable sur moteur 4 temps  
TECUMSEH / ASPERA.  
h x l x p (mm) : 160 x 40 x 20  
**REF : SK2209849**  
EAN : 3582321838953

**SKANA®**  
Remplace : Champion : N9YC • NGK : BP6ES  
h x l x p (mm) : 160 x 40 x 20  
**REF : SK2209877**  
EAN : 3582321839035

## BOUGIES 4 TEMPS

**SKANA®**  
Remplace : Champion : RN9YC • NGK : BPR6ES  
Adaptable sur moteurs HONDA, ROBIN.  
h x l x p (mm) : 160 x 40 x 20  
**REF : SK2209856**  
EAN : 3582321838991

**SKANA®**  
Remplace : Champion : RN11YC • NGK : BPR5ES  
Adaptable pour moteur japonais OHV  
type HONDA.  
h x l x p (mm) : 160 x 40 x 20  
**REF : SK2209878**  
EAN : 3582321839042

**SKANA®**  
Remplace : Champion : RC12YC  
NGK : BKR5E, BKR5ES.  
Adaptable pour moteurs autoportée OHV  
BRIGGS & STRATTON.  
h x l x p (mm) : 160 x 40 x 20  
**REF : SK2209846**  
EAN : 3582321838946

**SKANA®**  
Remplace : Champion : RJ17LM • NGK : BR4LM  
Adaptable sur moteurs 4 temps  
à vilebrequin horizontal TECUMSEH.  
h x l x p (mm) : 160 x 40 x 20  
**REF : SK2209850**  
EAN : 3582321838960

**SKANA®**  
Remplace : Champion : J19LM • NGK : B2LM  
Adaptable sur moteurs 4 temps  
BRIGGS & STRATTON.  
h x l x p (mm) : 160 x 40 x 20  
**REF : SK2209871**  
EAN : 3582321839011

**SKANA®**  
Remplace : Champion : RJ19LM • NGK : BR2LM  
Adaptable pour moteurs  
BRIGGS & STRATTON avec résistance.  
h x l x p (mm) : 160 x 40 x 20  
**REF : SK2209851**  
EAN : 3582321838977

## BOUGIES 4 TEMPS

**SKANA®**  
Remplace : Champion : LB6C • NGK : B6HS  
h x l x p (mm) : 160 x 40 x 20  
**REF : SK2209873**  
EAN : 3582321839028

**SKANA®**  
Remplace : Champion : RL86C • NGK : BR6HS  
Adaptable pour moteurs ROBIN.  
h x l x p (mm) : 160 x 40 x 20  
**REF : SK2209853**  
EAN : 3582321838984

## ANTIPARASITES

**SKANA®**  
Capuchon de bougie standard à pincer.  
h x l x p (mm) : 160 x 40 x 20  
**REF : SK2200439**  
EAN : 3582321839097

**SKANA®**  
Capuchon de bougie petit modèle  
caoutchouc à épingle pour fil Ø 5 mm.  
h x l x p (mm) : 160 x 40 x 20  
**REF : SK2200451**  
EAN : 3582321839080

**SKANA®**  
Connecteur moulé type Champion  
à visser.  
h x l x p (mm) : 160 x 40 x 20  
**REF : SK2205658**  
EAN : 3582321839110

**SKANA®**  
Capuchon petit modèle caoutchouc  
à visser.  
h x l x p (mm) : 160 x 40 x 20  
**REF : SK2205772**  
EAN : 3582321839103



# BOUGIES NGK

## BOUGIES NGK

NGK®

BR6S

h x l x p (mm) : 125 x 75 x 20

REF : F9BR6S

EAN : 0087295060483



NGK®

BMR7A

h x l x p (mm) : 125 x 75 x 20

REF : F9BMR7A

EAN : 0087295067932



NGK®

BMR6F

h x l x p (mm) : 125 x 75 x 20

REF : F9BMR6F

EAN : 0087295076835



NGK®

CMR6H

h x l x p (mm) : 125 x 75 x 20

REF : F9CMR6H

EAN : 0087295047941



## ANTIPARASITES NGK

NGK®

LB10F

Résistance : 10 K.Ohm (kΩ)

h x l x p (mm) : 125 x 75 x 20

REF : F9LB10F

EAN : 0087295089613



NGK®

LB05F

Résistance : 5 K.Ohm (kΩ)

h x l x p (mm) : 125 x 75 x 20

REF : F9LB05F

EAN : 0087295079812



NGK®

LB10E

Résistance : 10 K.Ohm (kΩ)

h x l x p (mm) : 125 x 75 x 20

REF : F9LB10E

EAN : 0087295093344



## BOUGIES NGK

NGK®

BMR6A

h x l x p (mm) : 125 x 75 x 20

REF : F9BMR6A

EAN : 0087295054789



NGK®

BPMR7A

h x l x p (mm) : 125 x 75 x 20

REF : F9BPMR7A

EAN : 0087295059593



NGK®

BPR5ES

h x l x p (mm) : 125 x 75 x 20

REF : F9BPR5ES

EAN : 0087295068540



NGK®

BPR6ES

h x l x p (mm) : 125 x 75 x 20

REF : F9BPR6ES

EAN : 0087295076781



NGK®

BR4-LM

h x l x p (mm) : 125 x 75 x 20

REF : F9BR4LM

EAN : 0087295043585



NGK®

BR2-LM

h x l x p (mm) : 125 x 75 x 20

REF : F9BR2LM

EAN : 0087295047408



NGK®

BKR5E

h x l x p (mm) : 125 x 75 x 20

REF : F9BKR5E

EAN : 0087295048030



NGK®

BPMR6A

h x l x p (mm) : 125 x 75 x 20

REF : F9BPMR6A

EAN : 0087295050637



# CLÉS À BOUGIE

19 X 21 mm

BRIGGS & STRATTON

Clé à bougie de 19 x 21 mm avec carré de vidange mâle 9,5 mm pour moteur BRIGGS & STRATTON.

h x l x p (mm) : 195 x 80 x 35

REF : SK9300531

EAN : 3582321839141



19 X 21 mm

BRIGGS & STRATTON

Clé à bougie de 19 x 21 mm avec carré femelle de 11 mm pour moteur BRIGGS & STRATTON.

h x l x p (mm) : 205 x 80 x 40

REF : SK9305774

EAN : 3582321839134



19 mm

STIHL

Clé à bougie avec manche torx T27 pour STIHL.

h x l x p (mm) : 270 x 70 x 35

REF : SK9302498

EAN : 3582321839127



11 X 16 mm

UNIVERSEL

Clé à bougie de 11 x 16 mm avec manche tournevis plat.

h x l x p (mm) : 205 x 125 x 35

REF : SK9301015

EAN : 3582321839158



13 X 19 mm

UNIVERSEL

Clé à bougie de 13 x 19 mm avec manche tournevis plat.

h x l x p (mm) : 205 x 85 x 35

REF : SK9300989

EAN : 3582321839165



17 X 19 mm

UNIVERSEL

Clé à bougie de 17 x 19 mm avec manche tournevis plat.

h x l x p (mm) : 225 x 70 x 40

REF : SK9300991

EAN : 3582321839172



# CLÉS À BOUGIE

17 X 21 mm

UNIVERSEL

Clé à bougie de 17 x 21 mm avec manche tournevis plat.

h x l x p (mm) : 225 x 70 x 40

REF : SK9300992

EAN : 3582321839189



16 X 19 mm

UNIVERSEL

Clé à tube série longue réversible de 16 x 19 mm.

Longueur : 110 mm

h x l x p (mm) : 250 x 165 x 20

REF : SK9302499

EAN : 3582321839196



19 X 21 mm

UNIVERSEL

Clé à tube série longue réversible de 19 x 21 mm.

Longueur : 150 mm

h x l x p (mm) : 250 x 165 x 20

REF : SK9302501

EAN : 3582321839202



## KIT DE RÉGLAGE

UNIVERSEL

Kit de réglage pour bougie d'allumage.

Comprenant:

- 1 jeu de cales d'épaisseur
- 1 lime plate
- 1 brosse de nettoyage.

h x l x p (mm) : 160 x 90 x 20

REF : SK9205777

EAN : 3582321839219

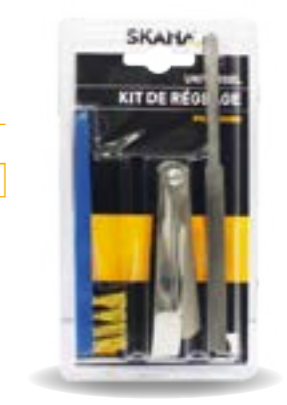



# CONDENSATEURS ÉLECTRIQUES

8µf

**UNIVERSEL**  
Condensateur de démarrage pour moteurs électriques.  
Capacité 8µF  
Ø 30 mm

h x l x p (mm) : 160 x 90 x 45

**REF : SK2402489**

EAN : 3582321839226



12µf

**UNIVERSEL**  
Condensateur de démarrage pour moteurs électriques.  
Capacité 12µF  
Ø 35 mm

h x l x p (mm) : 160 x 90 x 45

**REF : SK2402491**

EAN : 3582321839233



16µf

**UNIVERSEL**  
Condensateur de démarrage pour moteurs électriques.  
Capacité 16µF  
Ø 40 mm

h x l x p (mm) : 160 x 90 x 45

**REF : SK2402492**

EAN : 3582321839240



20µf

**UNIVERSEL**  
Condensateur de démarrage pour moteurs électriques.  
Capacité 20µF  
Ø 45 mm

h x l x p (mm) : 160 x 90 x 45

**REF : SK2402493**

EAN : 3582321839257



25µf

**UNIVERSEL**  
Condensateur de démarrage pour moteurs électriques.  
Capacité 25µF  
Ø 40 mm

h x l x p (mm) : 160 x 90 x 45

**REF : SK2402496**

EAN : 3582321839264



# CONDENSATEURS ÉLECTRIQUES

30µf

**UNIVERSEL**  
Condensateur de démarrage pour moteurs électriques.  
Capacité 30µF  
Ø 40 mm

h x l x p (mm) : 160 x 90 x 45

**REF : SK2402497**

EAN : 3582321839271



40µf

**UNIVERSEL**  
Condensateur de démarrage pour moteurs électriques.  
Capacité 40µF  
Ø 45 mm

h x l x p (mm) : 160 x 90 x 45

**REF : SK2402498**

EAN : 3582321839288



# CONTACTEURS DE SÉCURITÉ

**220 VOLTS - 8,5 AMPÈRES**

**UNIVERSEL**  
Contacteur de sécurité pour tondeuses électriques.  
Se fixe sur le mancheron.  
Tension 220 volts  
8,5 ampères  
Puissance maxi 1800W

h x l x p (mm) : 335 x 310 x 100

**REF : SK2400468**

EAN : 3582321839295



**220 VOLTS - 10 AMPÈRES**

**UNIVERSEL**  
Contacteur de sécurité pour tondeuses électriques.  
Se fixe sur le mancheron.  
Tension 220 volts  
10 ampères  
Puissance maxi 2200W

h x l x p (mm) : 335 x 310 x 100

**REF : SK2400469**

EAN : 3582321839301



# MODULE ALLUMAGE

**UNIVERSEL**

Module d'allumage universel 1 fiche avec corps en acier.  
Remplace les vis platinées et condensateur sur une grande partie des moteurs à allumage classique.  
Livré avec schéma de branchement.

h x l x p (mm) : 155 x 90 x 45

**REF : SK2600455**

EAN : 3582321839424



# RÉGULATEURS TENSION

**BRIGGS & STRATTON**

**REPLACE ORIGINE : 491546, 691188, 794360**

Modèle(s) : 256400, 28B700, 28M700, 351400, 351700, 42A700  
Régulateur de tension 5 - 9 A.  
Branchement avec sortie 2 fils.  
Adaptable sur moteur BRIGGS & STRATTON.

h x l x p (mm) : 155 x 90 x 45

**REF : SK2301331**

EAN : 3582321839400



**BRIGGS & STRATTON**

**REPLACE ORIGINE : 393374, 394890, 691185, 797375, 845907**

Modèle(s) : 192400, 196400, 226400, 28M700, 280700, 351700  
Régulateur de tension.  
Branchement avec sortie 3 fils.  
Adaptable sur moteurs BRIGGS & STRATTON.

h x l x p (mm) : 156 x 90 x 45

**REF : SK2301332**

EAN : 3582321839417



# CONTACTEURS À CLÉ

**UNIVERSEL**

Contacteur à clé 3 positions, 5 bornes en métal.  
Ø de montage : 15,9 mm.  
Adaptable pour AL-KO - AYP (ROPER - SEARS) - BOBCAT / RANSOMES - COUNTAX / WESTWOOD - CUB CADET - GILSON - GRASSHOPPER - GUTBROD - HONDA - HUSQVARNA - ISEKI - JOHN DEERE - JONSERED - LAWN BOY - MTD - MURRAY - NOMA - PARTNER...

h x l x p (mm) : 157 x 90 x 45

**REF : SK2300479**

EAN : 3582321839363



**UNIVERSEL**

**REPLACE ORIGINE : 163968, 175442, 175566, 532175566, GY20074, 725-1741, 925-1741, 94762**

Contacteur à clé 4 positions, 7 bornes en plastique à clipser.  
Adaptable pour AYP ROPER, HUSQVARNA, JOHN DEERE, MTD, MURRAY...  
Fonctionne avec notre clé SK2305935.

h x l x p (mm) : 158 x 90 x 45

**REF : SK2302185**

EAN : 3582321839370



# CLÉS DE CONTACT

**UNIVERSEL**

Jeu de 2 clés de contact universelle. Adaptable pour la majorité des autoportées des marques ARIENS, SNAPPER, JACOBSEN, TORO, BOLENS, etc...

h x l x p (mm) : 160 x 40 x 20

**REF : SK2300448**

EAN : 3582321839387



**UNIVERSEL**

**REPLACE ORIGINE : AYP/ROPER : 140401, 140402, 140403 - BERNARD LOISIRS - HUSQVARNA : 532140401, 532140402, 532140403 - JOHN DEERE : GY20680 - KOHLER : 48 340 01-S - MTD / CUB CADET : 725-1744, 725-1745, 725-1746, 725-2054, 925-1745, 925-1745A, 925-2054, 925-2054A - MURRAY : 327350, 327350MA - NOMA - SIMPLICITY / SNAPPER : 1717163, 1717163SM - TORO : 112-0312, 112-1615, 112-6155 - WOLF : 6150108**

Clé de contact universelle. Adaptable sur la majorité des contacteurs à clé en plastique des marques AYP/ROPER - BERNARD LOISIRS - HUSQVARNA - JOHN DEERE - MTD / CUB CADET - MURRAY - NOMA - SIMPLICITY / SNAPPER - TORO - WOLF

h x l x p (mm) : 160 x 40 x 20

**REF : SK2305935**

EAN : 3582321839394



# RELAIS DE DÉMARREUR

**UNIVERSEL**

Relais de démarreur multi-applications 3 bornes. Avec fixations latérales et inférieures pour le montage sur le châssis. Adaptable sur la majorité des autoportées suivant cette connexion.

h x l x p (mm) : 159 x 90 x 45

**REF : SK2305932**

EAN : 3582321839431



**UNIVERSEL**

Relais de démarreur multi-applications 4 bornes. Avec fixations latérales et inférieures pour le montage sur le châssis. Adaptable sur la majorité des autoportées suivant cette connexion.

h x l x p (mm) : 160 x 90 x 45

**REF : SK2305933**

EAN : 3582321839448



# PIGNON DE DÉMARREUR

**BRIGGS & STRATTON**

**REPLACE ORIGINE : 280104, 280104S, 693058, 693059, 695708**

Pignon de démarreur plastique 16 dents adaptable les démarreurs BRIGGS & STRATTON les plus populaires.

h x l x p (mm) : 160 x 90 x 30

**REF : SK5100424**

EAN : 3582321839356





# BATTERIES TASHIMA®



TOUTE NOTRE ACTUALITÉ SUR VOTRE BOUTIQUE EN LIGNE  
[www.f1distribution.com](http://www.f1distribution.com)

## BATTERIES 12 V

**12 A**  
**TASHIMA®**  
Batterie plomb 12 V - 12A  
Adaptable pour autoportée, motos, ...  
Livrée avec acide séparé.  
Positif (+) à gauche.  
Longueur : 134 mm - largeur : 80 mm  
Hauteur : 160 mm  
h x l x p (mm) : 165 x 85 x 155  
**REF : 12N12A4A1**  
EAN : 3582323316244



**18 A**  
**TASHIMA®**  
Batterie plomb 12 V - 18A  
Adaptable pour tondeuse autoportée.  
Livrée avec acide séparé.  
Positif (+) à droite.  
Longueur : 206 mm - largeur : 91 mm  
Hauteur : 164 mm  
h x l x p (mm) : 170 x 100 x 230  
**REF : 12N183A**  
EAN : 3582320005059



**28 A**  
**TASHIMA®**  
Batterie plomb 12 V - 28A  
Adaptable pour tondeuse autoportée.  
Livrée chargée sans entretien.  
Positif (+) à gauche.  
Longueur : 195 mm - largeur : 130 mm  
Hauteur : 185 mm  
h x l x p (mm) : 184 x 128 x 196  
**REF : U1L9MF**  
EAN : 3582321280271



**+ GAUCHE**

**32 A**  
**TASHIMA®**  
Batterie plomb 12 V - 32A  
Adaptable pour tondeuse autoportée.  
Livrée chargée sans entretien.  
Positif (+) à gauche.  
Longueur : 196 mm - largeur : 131 mm  
Hauteur : 184 mm  
h x l x p (mm) : 184 x 128 x 196  
**REF : U1L32MF**  
EAN : 3582329995528



**+ GAUCHE**

## BATTERIES 12 V

**14 A**  
**TASHIMA®**  
Batterie plomb 12 V - 14A  
Adaptable pour autoportée, motos, ...  
Livrée avec acide séparé.  
Positif (+) à droite.  
Longueur : 134 mm - largeur : 89 mm  
Hauteur : 166 mm  
h x l x p (mm) : 167 x 95 x 160  
**REF : 12N143A**  
EAN : 3582320005011



**20 A**  
**TASHIMA®**  
Batterie gel/agm 12 V - 20A  
Adaptable sur autoportées  
CASTELGARDEN, HONDA, STIGA...  
Livrée chargée sans entretien.  
Positif (+) à droite.  
Longueur : 181 mm - largeur : 76 mm  
Hauteur : 167 mm.  
h x l x p (mm) : 167 x 76 x 181  
**REF : NH1220**  
EAN : 3582327800060



**28 A**  
**TASHIMA®**  
Batterie plomb 12 V - 28A  
Adaptable pour tondeuse autoportée.  
Livrée chargée sans entretien.  
Positif (+) à droite.  
Longueur : 195 mm - largeur : 130 mm  
Hauteur : 185 mm  
h x l x p (mm) : 184 x 128 x 196  
**REF : U1R9MF**  
EAN : 3582321280288



**+ DROITE**

**32 A**  
**TASHIMA®**  
Batterie plomb 12 V - 32A  
Adaptable pour tondeuse autoportée.  
Livrée chargée sans entretien.  
Positif (+) à droite.  
Longueur : 196 mm - largeur : 131 mm  
Hauteur : 184 mm  
h x l x p (mm) : 184 x 128 x 196  
**REF : U1R32MF**  
EAN : 3582329995535



**+ DROITE**

# CHARGEURS DE BATTERIE 6 & 12 V

**0,6 A**  
**EXCEL'CHARGE®**  
Chargeur pour batteries 6V et 12V de 5 à 32 Ah.  
Régule et arrête la charge automatiquement.  
Pour charge et entretien des batteries plomb/acide conventionnelles, sans entretien ou de type gel.  
Charge puis maintient la tension d'une batterie à son niveau idéal sans risque de surcharge.  
Livré avec pinces crocodiles.  
Tension : 220V - 50Hz  
Puissance de charge : 600mA  
h x l x p (mm) : 130 x 100 x 70  
**REF : XTEXL600**  
EAN : 3582321361154



**0,9 A**  
**EXCEL'CHARGE®**  
Chargeur pour batteries 6V et 12V de 3 à 39 Ah.  
Régule et arrête la charge automatiquement.  
Pour charge et entretien des batteries plomb/acide conventionnelles, sans entretien ou de type gel.  
Charge puis maintient la tension d'une batterie à son niveau idéal sans risque de surcharge.  
Livré équipé avec 3 cordons adaptateurs.  
Tension : 220V - 50Hz  
Puissance de charge : 800mA  
h x l x p (mm) : 135 x 145 x 135  
**REF : XTEXL800**  
EAN : 3582322208397



**0,9 A**  
**EXCEL'CHARGE®**  
Chargeur pour batteries 6V et 12V de 3 à 39 Ah.  
Régule et arrête la charge automatiquement.  
Pour charge et entretien des batteries plomb/acide conventionnelles, sans entretien ou de type gel.  
Charge puis maintient la tension d'une batterie à son niveau idéal sans risque de surcharge.  
Livré équipé avec 3 cordons adaptateurs.  
Tension : 220V - 50Hz  
Puissance de charge : 900mA  
h x l x p (mm) : 230 x 170 x 100  
**REF : XTEXL900**  
EAN : 3582329009003



# CHARGEUR DE BATTERIE 12 V

**0,8 A**  
**OPTIMATE 3**  
Chargeur pour batteries 12V de 3 à 50 Ah.  
Pour charge et entretien des batteries plomb/acide conventionnelles, sans entretien ou de type gel.  
Optimise puissance et longévité de la batterie.  
Cycle d'entretien longue durée sécurisé.  
Teste la batterie chaque heure durant la charge.  
Technologie mosfet switch-mode, avec fonction désulfatation.  
Modèle léger et compact.  
Tension : 220V - 50Hz  
Puissance de charge : 800mA  
h x l x p (mm) : 210 x 160 x 65  
**REF : XTEOM3**  
EAN : 5425006145305



# ACIDE SULFURIQUE POUR BATTERIES

**1 LITRE**  
**SKANA®**  
Acide sulfurique pour la mise en service des batteries au plomb.  
Bidon d'1 Litre.  
h x l x p (mm) : 250 x 100 x 100  
**REF : 2109000**  
EAN : 3582320005080



# ADAPTATEURS

**DIN**  
**UNIVERSEL**  
Jeu de 2 adaptateurs pour fixation sur petites bornes de batteries de type Japonaises.  
Permet l'utilisation de cosses de batteries de normes DIN.  
h x l x p (mm) : 160 x 90 x 30  
**REF : SK2103153**  
EAN : 3582321839332



# COSSES BATTERIE

**POSITIVE**  
**UNIVERSEL**  
Cosse de batterie pour borne positive.  
En laiton à simple serrage.  
Pour câble jusqu'à 35 mm<sup>2</sup>.  
h x l x p (mm) : 160 x 90 x 30  
**REF : SK2101426**  
EAN : 3582321839318



**NEGATIVE**  
**UNIVERSEL**  
Cosse de batterie pour borne négative.  
En laiton à simple serrage.  
Pour câble jusqu'à 35 mm<sup>2</sup>.  
h x l x p (mm) : 160 x 90 x 30  
**REF : SK2101427**  
EAN : 3582321839325



# COUPE BATTERIE

**100 - 120 A**  
**UNIVERSEL**  
Coupe batterie unipolaire 100 - 120 A.  
Avec clé retirable et capuchon de protection.  
Pour cosses de Ø 8 mm.  
h x l x p (mm) : 250 x 165 x 70  
**REF : SK2103180**  
EAN : 3582321839349





# BRIGGS & STRATTON

## FILTRE À AIR

REPLACE ORIGINE : 004107, 272235, 272235S

Serie 92500, 92900, 93900, 95900, 96500, 96900  
Filtre à air adaptable pour moteurs BRIGGS & STRATTON Sprint & Classic 3-3,5 - 3,75 ch à axe vertical.  
Longueur : 149 mm  
largeur : 90 mm  
Hauteur : 32 mm

h x l x p (mm) : 250 x 165 x 35

REF : SK4100215

EAN : 3582321839455



## FILTRE À AIR

REPLACE ORIGINE : 31749, 399959, 4101, 491588, 491588S

Serie 80200, 82200, 83400, 92200, 112200, 121700, 121800, 122700, 123700, 123800, 124700, 124800, 125700, 126700, 126800, 128700-129799, 12A900-12T899, 130200, 132200 (3-5 ch horizontaux/3,5-6 ch Quantum/6 ch verticaux)

Filtre à air adaptable pour moteurs BRIGGS & STRATTON de 3 à 5 ch horizontaux et pour moteurs Quantum de 3,5 à 6 ch verticaux.  
Longueur : 133 mm  
largeur : 114 mm  
Hauteur : 25 mm

h x l x p (mm) : 250 x 165 x 20

REF : SK4100236

EAN : 3582321839493



## FILTRE À AIR

REPLACE ORIGINE : 690610, 498596, 697029

Serie 121600  
Filtre à air adaptable pour moteurs BRIGGS & STRATTON Intek OHV de 5,5 à 6,5 ch.  
Longueur : 100 mm  
largeur : 57 mm  
Hauteur : 76 mm

h x l x p (mm) : 250 x 165 x 75

REF : SK4100245

EAN : 3582321839509



## FILTRE À AIR

REPLACE ORIGINE : 004213, 613022, 695643, 697152, 697775, 698143, 698413, 797007, 794421

Serie 21A900 et 21B900  
Filtre à air adaptable BRIGGS & STRATTON pour les moteurs SERIES 21 (344 cc) de 10 à 12 ch.  
Modèle plat.  
Longueur : 184 mm  
largeur : 79 mm  
Hauteur : 40 mm

h x l x p (mm) : 250 x 165 x 75

REF : SK4101191

EAN : 3582321839523



## FILTRE À AIR

REPLACE ORIGINE : 697014, 697153, 697634, 698083, 794422, 795115, 797008, 992358

Modèle(s) : Series 284H07, 285H07, 286H770, 31E700, 31G700, 31H700 (INTEK AVS)  
Filtre à air adaptable BRIGGS & STRATTON pour les moteurs SERIES 28 (458 cc) et des SERIES 31 (500 cc).

Modèle plat.  
Longueur : 220 mm  
largeur : 79 mm  
Hauteur : 40 mm

h x l x p (mm) : 480 x 90 x 50

REF : SK4101193

EAN : 3582321839530



## FILTRE À AIR

REPLACE ORIGINE : 790388, 792038

Filtre à air adaptable pour moteurs BRIGGS & STRATTON DOV 650/675.  
Longueur : 117 mm  
largeur : 77 mm  
Hauteur : 55 mm

h x l x p (mm) : 250 x 165 x 75

REF : SK4108466

EAN : 3582321839516



## FILTRE À AIR

REPLACE ORIGINE : 004216, 698369

Modèle(s) : Series 9B902, 98902, 98982, 10A902, 10B902, 10A982  
Filtre à air adaptable pour moteurs BRIGGS & STRATTON 3,75 - 4 ch à axe vertical.  
Longueur : 130 mm  
largeur : 73 mm  
Hauteur : 32 mm

h x l x p (mm) : 250 x 165 x 35

REF : SK4104331

EAN : 3582321839462



## FILTRE À AIR

REPLACE ORIGINE : 798452, 593260

Modèle(s) : Series 09P602, 09P702  
Filtre à air adaptable pour moteurs BRIGGS & STRATTON 550.  
Modèle ovale en papier.  
Longueur : 111 mm  
largeur : 67 mm  
Hauteur : 35 mm

h x l x p (mm) : 250 x 165 x 40

REF : SK4109775

EAN : 3582321839486



# BRIGGS & STRATTON HONDA

## FILTRE À AIR

REPLACE ORIGINE : 799579

Modèle(s) : Series 09P602, 09P702  
Filtre à air adaptable pour moteurs BRIGGS & STRATTON 450E, 500E.  
Modèle carré en mousse.  
Longueur : 108 mm  
largeur : 82,5 mm  
Hauteur : 22 mm

h x l x p (mm) : 250 x 165 x 20

REF : SK4109776

EAN : 3582321839479



## FILTRE À AIR

REPLACE ORIGINE : 590601

Modèle(s) : 100802, 106232, 106236  
Filtre à air adaptable pour moteurs BRIGGS & STRATTON.  
Longueur : 102 mm  
largeur : 73 mm  
Hauteur : 70 mm

h x l x p (mm) : 250 x 165 x 70

REF : SK4100252

EAN : 3582321839554



# HONDA

## FILTRE À AIR

REPLACE ORIGINE : 17211-ZL8-000, 17211-ZL8-003, 17211-ZL8-013, 17211-ZL8-023, 17211-Z8B-901, 17211-ZE8-000, 17211-883-010

Modèle(s) : GC135, GCV135, GC160, GCV140, GCV145, GCV160, GCV160AC, GCV170, GCV190  
Filtre à air adaptable pour moteurs HONDA.  
Longueur : 131 mm  
largeur : 114 mm  
Hauteur : 23 mm

h x l x p (mm) : 250 x 165 x 20

REF : SK4100265

EAN : 3582321839547



## FILTRE À AIR

REPLACE ORIGINE : 17210-ZE1-505, 17210-ZE1-820, 17210-ZE1-821, 17210-ZE1-822, 17210-ZH8-820

Modèle(s) : GX110, GX120, GX140, GX160  
Filtre à air adaptable pour moteurs HONDA.  
Longueur : 102 mm  
largeur : 73 mm  
Hauteur : 70 mm

h x l x p (mm) : 250 x 165 x 70

REF : SK4100252

EAN : 3582321839554



## FILTRE À AIR

REPLACE ORIGINE : 17210-ZE3-000, 17210-ZE3-010, 17210-ZE3-505, 17218-ZE3-505

Modèle(s) : GX240, GX270, GX340, GX390  
Filtre à air adaptable pour moteurs HONDA (8 à 13 ch).  
Longueur : 111 mm  
largeur : 96 mm  
Hauteur : 92 mm

h x l x p (mm) : 250 x 165 x 110

REF : SK4100254

EAN : 3582321839561



## FILTRE À AIR

REPLACE ORIGINE : 17210-ZE7-013, 17210-Z1V-003, 17210-ZE7-003, 17210-ZE7-505

Modèle(s) : GXV120, GXV140, GXV160  
Filtre à air adaptable pour moteurs HONDA (4 & 5 ch verticaux).  
Longueur : 190 mm  
largeur : 63 mm  
Hauteur : 48 mm

h x l x p (mm) : 480 x 90 x 50

REF : SK4100256

EAN : 3582321839578



## FILTRE À AIR

REPLACE ORIGINE : 17211-ZG9-M00, 17218-ZG9-M00, 08170-ZG9-M00, 08170-ZG9-M01

Modèle(s) : GXV140, GXV160  
Filtre à air adaptable pour moteurs HONDA.  
Longueur : 146 mm  
largeur : 89 mm  
Hauteur : 25 mm

h x l x p (mm) : 250 x 165 x 20

REF : SK4100264

EAN : 3582321839585



# KOHLER

## FILTRE À AIR

REPLACE ORIGINE : 1408301-S, 148301-S1, 148302-S, 1408304-S, 14 083 19-S

Modèle(s) : XT6, XT7, XTR6, XTR7  
Filtre à air adaptable pour moteurs KOHLER.  
Longueur : 146 mm  
largeur : 89 mm  
Hauteur : 25 mm

h x l x p (mm) : 250 x 165 x 20

REF : SK4100264

EAN : 3582321839585





# LONCIN

## FILTRE À AIR

REPLACE ORIGINE : 180130178-0001

Filtre à air adaptable pour moteurs LONCIN.  
Longueur : 131 mm  
largeur : 114 mm  
Hauteur : 23 mm  
h x l x p (mm) : 250 x 165 x 20

REF : SK4100265

EAN : 3582321839547



# ZENOAH

## FILTRE À AIR

REPLACE ORIGINE : 848H7083F1, T4950-53040

Modèle(s) : BCZ4500DL, BCZ4500DW, BCZ4500CL, BCZ5000DL, BCZ5000DW, BCZ5000CL  
Filtre à air adaptable pour débroussailleuses à dos ZENOAH.  
Longueur : 88 mm  
largeur : 70 mm  
Hauteur : 25 mm  
h x l x p (mm) : 250 x 165 x 20

REF : SK4104603

EAN : 3582321839615



# MTD

## FILTRE À AIR

REPLACE ORIGINE : 03-IB84-0000, 751-10298, 951-10298, 03IB840000, 75110298, 95110298

Modèle(s) : 340, 450, 650, Thorx35, Thorx45, Thorx55  
Filtre à air adaptable pour moteurs MTD.  
Longueur : 146 mm  
largeur : 89 mm  
Hauteur : 25 mm  
h x l x p (mm) : 250 x 165 x 20

REF : SK4100264

EAN : 3582321839585



# UNIVERSEL

## FILTRE À ESSENCE

Filtre à essence universel à tamis polyester.  
Pour moteur sans pompe à essence.  
Ø embouts : 6,35 mm  
Ø ext. : 32 mm

h x l x p (mm) : 160 x 90 x 30

REF : SK4200388

EAN : 3582321839639



# STIHL

## FILTRE À AIR

REPLACE ORIGINE : 4147-141-0300

Modèle(s) : FS240, FS240C, FS240RC, FS260, FS260C, FS260RC, FS360C, FS410C, FS460C, FS460RC  
Filtre à air adaptable pour débroussailleuse à dos STIHL.  
Longueur : 87 mm  
largeur : 78 mm  
Hauteur : 23 mm  
h x l x p (mm) : 250 x 165 x 20

REF : SK4101262

EAN : 3582321839608



## FILTRE À ESSENCE

Filtre à essence universel.  
Ø embouts : 6,35 et 7,94 mm  
Ø ext. : 38 mm

h x l x p (mm) : 160 x 90 x 30

REF : SK4200397

EAN : 3582321839622



## FILTRE À ESSENCE

Filtre à essence universel.  
Pour moteur équipé de pompe à essence.  
Ø embouts : 8 mm  
Ø ext. : 35 mm

h x l x p (mm) : 160 x 90 x 30

REF : SK4200387

EAN : 3582321839646



# UNIVERSEL

## CRÉPINE

Crépine adaptable pour tronçonneuses et débroussailleuses à dos.  
Longueur : 21,5 mm  
Ø extérieur : 13,2 mm  
Ø entrée : 4 mm

h x l x p (mm) : 160 x 40 x 20

REF : SK4200401

EAN : 3582321839714



## CRÉPINE

Crépine en feutre adaptable pour tronçonneuses et débroussailleuses à dos.  
Longueur : 24 mm  
Ø extérieur : 14 mm  
Ø entrée : 5 mm

h x l x p (mm) : 160 x 40 x 20

REF : SK4200403

EAN : 3582321839738



## CRÉPINE

REPLACE ORIGINE : WALBRO 125-527

Crépine en feutre adaptable pour tronçonneuses et débroussailleuses à dos.  
Pour moteurs jusque 33 cc  
Longueur : 30 mm  
Ø extérieur : 15 mm  
Ø entrée : 4,7 mm

h x l x p (mm) : 160 x 40 x 20

REF : SK4200405

EAN : 3582321839721



# UNIVERSEL

## CRÉPINE

Crépine en feutre adaptable pour tronçonneuses et débroussailleuses à dos.  
Longueur : 37 mm  
Ø extérieur : 20 mm  
Ø entrée : 4,76 mm

h x l x p (mm) : 160 x 40 x 20

REF : SK4200406

EAN : 3582321839745



## CRÉPINE

Crépine en Porex adaptable pour tronçonneuses et débroussailleuses à dos.  
Longueur : 28 mm  
Ø extérieur : 20 mm  
Ø entrée : 5 mm

h x l x p (mm) : 160 x 40 x 20

REF : SK4201243

EAN : 3582321839752



# STIHL

## CRÉPINE

REPLACE ORIGINE : 0000-350-3500

Crépine adaptable pour tronçonneuses et débroussailleuses à dos STIHL.  
Longueur : 35 mm  
Ø extérieur : 22,5 mm  
Ø entrée : 8 mm

h x l x p (mm) : 160 x 40 x 20

REF : SK4204716

EAN : 3582321839769



TOUTE NOTRE ACTUALITÉ  
SUR VOTRE BOUTIQUE EN LIGNE  
[www.f1distribution.com](http://www.f1distribution.com)



## BRIGGS & STRATTON

### FILTRE À HUILE

**REPLACE ORIGINE : 491056, 807894**

Filtre à huile adaptable pour moteurs BRIGGS & STRATTON. (27 microns)  
Hauteur : 88 mm  
Ø extérieur : 76 mm  
Ø intérieur : 19,05 mm  
h x l x p (mm) : 250 x 165 x 75

**REF : SK4300407**

EAN : 3582321839677



UC 2



### FILTRE À HUILE

**REPLACE ORIGINE : 492932, 492932S, 696854, 492056, 795137, 842921**

Filtre à huile adaptable pour moteurs BRIGGS & STRATTON.  
Version courte (25 / 30 microns)  
Hauteur : 57 mm  
Ø extérieur : 74 mm  
Ø intérieur : 19,05 mm  
h x l x p (mm) : 250 x 165 x 75

**REF : SK4300408**

EAN : 3582321839653



UC 2



### FILTRE À HUILE

**REPLACE ORIGINE : 499532, 692513**

Filtre à huile adaptable pour moteurs BRIGGS & STRATTON. (25 / 30 microns)  
Hauteur : 75 mm  
Ø extérieur : 68 mm  
Ø intérieur : 19,05 mm  
h x l x p (mm) : 250 x 165 x 75

**REF : SK4300409**

EAN : 3582321839660



UC 2



## KAWASAKI

### FILTRE À HUILE

**REPLACE ORIGINE : 49065-7002, 49065-7007**

Filtre à huile adaptable pour moteurs KAWASAKI.  
Version courte (25 / 30 microns)  
Hauteur : 74 mm  
Ø extérieur : 57 mm  
Ø intérieur : 19,05 mm  
h x l x p (mm) : 250 x 165 x 75

**REF : SK4300408**

EAN : 3582321839653



UC 2



### FILTRE À HUILE

**REPLACE ORIGINE : 49065-2057, 49065-2062, 49065-2071, 49065-2078, 49065-7010, 490652057**

Filtre à huile adaptable pour moteurs KAWASAKI. (25 / 30 microns)  
Hauteur : 75 mm  
Ø extérieur : 68 mm  
Ø intérieur : 19,05 mm  
h x l x p (mm) : 250 x 165 x 75

**REF : SK4300409**

EAN : 3582321839660



UC 2



## KOHLER

### FILTRE À HUILE

**REPLACE ORIGINE : 12 050-01, 12 050-08**

Modèle(s) : CH18, CH20  
Filtre à huile adaptable pour moteurs KOHLER. (32 microns)  
Hauteur : 70 mm  
Ø extérieur : 75 mm  
Ø intérieur : 19,05 mm  
h x l x p (mm) : 250 x 165 x 75

**REF : SK4304670**

EAN : 3582321839691



UC 2



### FILTRE À HUILE

**REPLACE ORIGINE : 52 050-02**

Filtre à huile adaptable pour moteurs KOHLER. (27 microns)  
Hauteur : 88 mm  
Ø extérieur : 76 mm  
Ø intérieur : 19,05 mm  
h x l x p (mm) : 250 x 165 x 75

**REF : SK4300407**

EAN : 3582321839677



UC 2



## ROBIN

### FILTRE À HUILE

**REPLACE ORIGINE : 248-645801-00, 261-65902-A0**

Filtre à huile adaptable pour moteurs ROBIN. (25 / 30 microns)  
Hauteur : 75 mm  
Ø extérieur : 68 mm  
Ø intérieur : 19,05 mm  
h x l x p (mm) : 250 x 165 x 75

**REF : SK4300409**

EAN : 3582321839660



UC 2



## TECUMSEH

### FILTRE À HUILE

**REPLACE ORIGINE : 36563**

Filtre à huile adaptable pour moteurs TECUMSEH.  
Version courte (25 / 30 microns)  
Hauteur : 74 mm  
Ø extérieur : 57 mm  
Ø intérieur : 19,05 mm  
h x l x p (mm) : 250 x 165 x 75

**REF : SK4300408**

EAN : 3582321839653



UC 2



### FILTRE À HUILE

**REPLACE ORIGINE : 36262**

Filtre à huile adaptable pour moteurs TECUMSEH. (25 / 30 microns)  
Hauteur : 75 mm  
Ø extérieur : 68 mm  
Ø intérieur : 19,05 mm  
h x l x p (mm) : 250 x 165 x 75

**REF : SK4300409**

EAN : 3582321839660



UC 2





# BOUGIE

## BRIGGS & STRATTON®

Pour moteurs BS-OHV à soupape en-tête

Référence B&S vrac : 992304

h x l x p (mm) : 155 x 95 x 25

**REF : BS992361**

EAN : 4016153557946



# CAPUCHONS DE BOUGIE

## BRIGGS & STRATTON®

Antiparasite BS

Références B&S vrac : 66538S + 493880S

h x l x p (mm) : 150 x 95 x 35

**REF : BS992365**

EAN : 4016153557984



# 2 BOUGIES

## BRIGGS & STRATTON®

Pour moteurs BS-OHV à soupape en-tête

Référence B&S vrac : 992304 x2

h x l x p (mm) : 155 x 95 x 25

**REF : BS992362**

EAN : 4016153557953



# FILTRES À ESSENCE

## BRIGGS & STRATTON®

Pour tondeuses

Référence B&S vrac : 298090S

h x l x p (mm) : 155 x 95 x 40

**REF : BS992350**

EAN : 4016153557830



# CLÉS À BOUGIE

## BRIGGS & STRATTON®

Hexagonale 16/19 mm

h x l x p (mm) : 325 x 135 x 30

**REF : BS992355**

EAN : 4016153557885



## BRIGGS & STRATTON®

Pour autoportées

Référence B&S vrac : 691035

h x l x p (mm) : 155 x 95 x 40

**REF : BS992354**

EAN : 4016153557878



## BRIGGS & STRATTON®

Hexagonale 19/21 mm

h x l x p (mm) : 325 x 135 x 30

**REF : BS992356**

EAN : 4016153557892



# FILTRE À HUILE

## BRIGGS & STRATTON®

Filtre à huile

Référence B&S vrac : 492932S

h x l x p (mm) : 250 x 150 x 70

**REF : BS992353**

EAN : 4016153557861



# CORDES DE LANCEUR

## BRIGGS & STRATTON®

Corde de lanceur classique BS

Références B&S vrac :

280399S + 281434S

h x l x p (mm) : 255 x 155 x 40

**REF : BS992366**

EAN : 4016153557991



# POIRES AMORCAGE

## BRIGGS & STRATTON®

Pour série 450, 500, 550

Référence B&S vrac : 694394

h x l x p (mm) : 155 x 95 x 40

**REF : BS992363**

EAN : 4016153557960



## BRIGGS & STRATTON®

Avec poignée ergonomique BS

Références B&S vrac : 280399S + 799716

h x l x p (mm) : 255 x 155 x 40

**REF : BS992367**

EAN : 4016153558004



## BRIGGS & STRATTON®

Pour série 600 et INTEK

Référence B&S vrac : 694395

h x l x p (mm) : 155 x 95 x 40

**REF : BS992364**

EAN : 4016153557977





## ROBINET ESSENCE

BRIGGS &amp; STRATTON®

Robinet d'essence  
Référence B&S vrac : 698183  
h x l x p (mm) : 155 x 95 x 40

REF : BS992373

EAN : 4016153558066

UC 1



## BOUCHONS ESSENCE

BRIGGS &amp; STRATTON®

Pour série 600  
Référence B&S vrac : 692046  
h x l x p (mm) : 155 x 95 x 40

REF : BS992371

EAN : 4016153558042

UC 1



BRIGGS &amp; STRATTON®

Pour série 450, 500, 550  
Référence B&S vrac : 497929S  
h x l x p (mm) : 155 x 95 x 40

REF : BS992372

EAN : 4016153558059

UC 1



## FILTRES À AIR

BRIGGS &amp; STRATTON®

Pour série 550E, 575EX  
Référence B&S vrac : 798452  
h x l x p (mm) : 250 x 155 x 40

REF : BS992374

EAN : 4016153558653

UC 1



BRIGGS &amp; STRATTON®

Pour série 500E  
Référence B&S vrac : 799579  
h x l x p (mm) : 250 x 155 x 40

REF : BS992375

EAN : 4016153558660

UC 1



BRIGGS &amp; STRATTON®

Pour séries 600, 800 et 900  
Référence B&S vrac : 491588S  
h x l x p (mm) : 250 x 155 x 40

REF : BS992351

EAN : 4016153557847

UC 1



## FILTRES À AIR

BRIGGS &amp; STRATTON®

Pour séries 450, 500 et 550  
Référence B&S vrac : 698369  
h x l x p (mm) : 325 x 135 x 60

REF : BS992352

EAN : 4016153557854

UC 1



BRIGGS &amp; STRATTON®

Pour séries 800, 850 et 875  
Référence B&S vrac : 795066  
h x l x p (mm) : 325 x 135 x 60

REF : BS992368

EAN : 4016153558011

UC 1



BRIGGS &amp; STRATTON®

Pour série 3  
Références B&S vrac : 797007 + 697292  
h x l x p (mm) : 325 x 135 x 60

REF : BS992357

EAN : 4016153557908

UC 1



BRIGGS &amp; STRATTON®

Pour série 4  
Références B&S vrac : 795115 + 697015  
h x l x p (mm) : 325 x 135 x 60

REF : BS992358

EAN : 4016153557915

UC 1



BRIGGS &amp; STRATTON®

Pour séries 4, 31C700, 31P677 (M31)  
Référence B&S vrac : 591334, 594201, 796031  
h x l x p (mm) : 325 x 135 x 60

REF : BS992376

EAN : 4016153565798

UC 1



BRIGGS &amp; STRATTON®

Pour séries 3  
Référence B&S vrac : 591583, 796032  
h x l x p (mm) : 325 x 135 x 60

REF : BS992377

EAN : 4016153565804

UC 1

STABILISANT  
FUEL FIT

250ML

BRIGGS &amp; STRATTON®

Conditionnement de 10  
h x l x p (mm) : 165 x 40 x 95

REF : BS992381

EAN : 4016153558462

UC 10

SPRAY NETTOYANT  
BIODÉGRADABLE

BIODÉGRADABLE

BRIGGS &amp; STRATTON®

Vendu par lots de 12  
h x l x p (mm) : 230 x 110 x 50

REF : BS992416

EAN : 4016153559117

UC 12



## SAVON À MAINS

600 ml

BRIGGS &amp; STRATTON®

Vendu par lots de 12  
h x l x p (mm) : 100 x 100 x 100

REF : BS992418

EAN : 4016153559131

UC 12

HUILE MOTEUR  
2 TEMPS

100 ml

BRIGGS &amp; STRATTON®

Jaso FD API - TC+ synthèse  
h x l x p (mm) : 107 x 45 x 45

REF : BS992413

EAN : 3582321742373

UC 1

HUILES MOTEUR  
4 TEMPS

600ML

BRIGGS &amp; STRATTON®

SAE30 API - SJ/CD  
h x l x p (mm) : 185 x 105 x 55

REF : BS100005E

EAN : 4016153100050

UC 1



1 LITRE

BRIGGS &amp; STRATTON®

SAE30 API - SJ/CD  
h x l x p (mm) : 230 x 110 x 70

REF : BS100007E

EAN : 4016153000077

UC 1



1,4 LITRE

BRIGGS &amp; STRATTON®

SAE30 API - SJ/CD  
h x l x p (mm) : 210 x 145 x 75

REF : BS100006E

EAN : 4016153100067

UC 1



2 LITRES

BRIGGS &amp; STRATTON®

SAE30 API - SJ/CD  
h x l x p (mm) : 270 x 150 x 80

REF : BS100008E

EAN : 4016153000084

UC 1

HUILES MOTEUR  
4 TEMPS PREMIUM

1 LITRE

BRIGGS &amp; STRATTON®

5W30 API - SN  
h x l x p (mm) : 230 x 110 x 70

REF : BS100007S

EAN : 4016153567587

UC 1



5 LITRES

BRIGGS &amp; STRATTON®

5W30 API - SN  
h x l x p (mm) : 300 x 220 x 120

REF : BS100009S

EAN : 4016153567617

UC 1





# KITS ENTRETIEN TONDEUSE

## BRIGGS & STRATTON®

Pour Séries 450, 550, Nexus, Murray, Sl, Pico, Classic, Sprint BRIGGS & STRATTON  
h x l x p (mm) : 190 x 115 x 90

**REF : BS992230**

EAN : 4016153559223



## BRIGGS & STRATTON®

Pour Séries 450E, 500E BRIGGS & STRATTON  
h x l x p (mm) : 165 x 115 x 95

**REF : BS992231**

EAN : 4016153559230



## BRIGGS & STRATTON®

Pour Séries 550E, 575EX, 550EX ECO-PLUS BRIGGS & STRATTON  
h x l x p (mm) : 190 x 115 x 90

**REF : BS992232**

EAN : 4016153559247



## BRIGGS & STRATTON®

Pour Série 600, Quantum BRIGGS & STRATTON  
h x l x p (mm) : 200 x 80 x 50

**REF : BS992244**

EAN : 4016153568065



## BRIGGS & STRATTON®

Pour Séries 700, 750, 750 I/C, DOV, DOV I/C BRIGGS & STRATTON  
h x l x p (mm) : 190 x 115 x 90

**REF : BS992234**

EAN : 4016153559261



# KITS ENTRETIEN TONDEUSE

## BRIGGS & STRATTON®

Pour Séries 800, 850, 850 I/C, 875 BRIGGS & STRATTON

h x l x p (mm) : 220 x 170 x 130

**REF : BS992235**

EAN : 4016153559278



# KITS ENTRETIEN AUTOPORTÉE

## BRIGGS & STRATTON®

Pour Vanguard V-Twin, modèle 29, 30, 35 14-20 ch BRIGGS & STRATTON

h x l x p (mm) : 220 x 170 x 130

**REF : BS992240**

EAN : 4016153559322



## BRIGGS & STRATTON®

Pour Série 3, modèle 21 BRIGGS & STRATTON  
h x l x p (mm) : 215 x 150 x 145

**REF : BS992242**

EAN : 4016153559865



## BRIGGS & STRATTON®

Pour Série 4, modèle 31 BRIGGS & STRATTON  
h x l x p (mm) : 190 x 240 x 145

**REF : BS992243**

EAN : 4016153559872



# KIT VIDANGE TONDEUSE 4L

## BRIGGS & STRATTON®

Kit de vidange moteur par aspiration.

h x l x p (mm) : 237 x 216 x 225

**REF : BS992423**

EAN : 4016153559186





# POIGNÉES DE LANCEUR

## BRIGGS & STRATTON

### REMPLECE ORIGINE : 2814345

Modèle(s) : 08P500, 090600, 09P600, 09P700, 100600, 100800, 10L800, 10T800, 110400, 110600, 111600, 111P00, 112P00, 114P00, 11A600, 11P900, 120600, 120H00, 120K00, 120T00, 121000, 122000, 123000, 124000, 125000, 126000, 127000, 127800, 128000, 128700, 129000, 129700, 12A600, 12C600, 12D600, 12E600, 12F700, 12F800, 12G700, 12G800, 12H600, 12H700, 12H800, 12J800, 12J900, 12K600, 12L800, 12Q000, 12R500, 12R900, 12S500, 12S900, 12V800, 14B900, 215800, 217800, 217900, 219800, 219900, 21B800, 21B900

Poignée ergonomique en plastique pour lanceur manuel des moteurs BRIGGS & STRATTON.

h x l x p (mm) : 160 x 90 x 30

### REF : SK5100487

EAN : 3582321839912



UC 2



## BRIGGS & STRATTON

### REMPLECE ORIGINE : 66728, 490652, 4130

Poignée de lanceur adaptable en caoutchouc pour moteurs BRIGGS & STRATTON.

Grand modèle.

h x l x p (mm) : 160 x 90 x 30

### REF : SK5100493

EAN : 3582321839851



UC 2



## BRIGGS & STRATTON

### REMPLECE ORIGINE : 590387, 24230009

Poignée de lanceur adaptable en caoutchouc.

Grand modèle avec insert métallique.

h x l x p (mm) : 160 x 90 x 30

### REF : SK5100435

EAN : 3582321839868



UC 2



## HONDA

### REMPLECE ORIGINE : 28461-ZH8-003

Modèle(s) : GX110, GX120, GX140, GX160  
Poignée de lanceur en plastique adaptable pour moteurs HONDA.

h x l x p (mm) : 160 x 90 x 30

### REF : SK5105810

EAN : 3582321839905



UC 2



## STIHL

### REMPLECE ORIGINE : 1121-195-3400

Modèle(s) : 09, 011, 024, 026, ...  
Poignée de lanceur en plastique adaptable pour STIHL.  
Se monte sur la majorité des derniers modèles.

h x l x p (mm) : 160 x 90 x 30

### REF : SK5105852

EAN : 3582321839875



UC 2



# POIGNÉES DE LANCEUR

## STIHL

Modèle(s) : 010, 015, 020, 028, 031, 032  
Poignée de lanceur en plastique adaptable pour STIHL.

h x l x p (mm) : 160 x 90 x 30

### REF : SK5105853

EAN : 3582321839929



UC 2



## TECUMSEH

### REMPLECE ORIGINE : 590387, 24230009

Poignée de lanceur adaptable en caoutchouc.

Grand modèle avec insert métallique.

h x l x p (mm) : 160 x 90 x 30

### REF : SK5100435

EAN : 3582321839868



UC 2



## UNIVERSEL

Poignée de lanceur universelle petit modèle en plastique.  
Pour tronçonneuse, taille-haie, débroussailluses à dos et autres...

h x l x p (mm) : 160 x 90 x 30

### REF : SK5105880

EAN : 3582321839882



UC 2



# POIGNÉES + CORDE

## BRIGGS & STRATTON

Poignée + corde de lanceur en plastique adaptable pour moteurs BRIGGS & STRATTON.

Ø corde : 3 mm

Longueur corde : 1,4 m

h x l x p (mm) : 160 x 90 x 30

### REF : SK9518512

EAN : 3582321839899



UC 2



## TECUMSEH

Poignée + corde de lanceur en plastique adaptable pour moteurs TECUMSEH.

Ø corde : 3 mm

Longueur corde : 1,4 m

h x l x p (mm) : 160 x 90 x 30

### REF : SK9518512

EAN : 3582321839899



UC 2





## CORDES DE LANCEUR

L : 1,80 m - Ø : 2,5 mm

**UNIVERSEL**  
Corde de lanceur prédécoupée  
Pour tronçonneuses, débroussailluses,  
taille-haies petits modèles.  
h x l x p (mm) : 160 x 40 x 20

REF : SK5109511

EAN : 3582321839936



L : 1,80 m - Ø : 3 mm

**UNIVERSEL**  
Corde de lanceur prédécoupée  
Pour tronçonneuses, débroussailluses,  
taille-haies petits modèles.  
h x l x p (mm) : 160 x 40 x 20

REF : SK5109512

EAN : 3582321839943



L : 1,80 m - Ø : 3,5 mm

**UNIVERSEL**  
Corde de lanceur prédécoupée  
Pour tronçonneuses, débroussailluses,  
taille-haies grands modèles.  
h x l x p (mm) : 160 x 40 x 20

REF : SK5109513

EAN : 3582321839950



L : 1,80 m - Ø : 4 mm

**UNIVERSEL**  
Corde de lanceur prédécoupée  
Pour les tondeuses à gazon et autres.  
h x l x p (mm) : 160 x 40 x 20

REF : SK5109514

EAN : 3582321839967



L : 1,80 m - Ø : 4,5 mm

**UNIVERSEL**  
Corde de lanceur prédécoupée  
Pour les tondeuses autoportées,  
scarificateurs, ....  
h x l x p (mm) : 160 x 40 x 20

REF : SK5109515

EAN : 3582321839974



L : 1,80 m - Ø : 5 mm

**UNIVERSEL**  
Corde de lanceur prédécoupée  
Pour les tondeuses autoportées, groupes  
electrogènes, motobineuses, etc...  
h x l x p (mm) : 160 x 40 x 20

REF : SK5109516

EAN : 3582321839981



L : 1,30 m - Ø : 6 mm

**UNIVERSEL**  
Corde de lanceur prédécoupée  
Pour les moteurs de forte puissance  
et de grosses cylindrées.  
h x l x p (mm) : 160 x 40 x 20

REF : SK5109517

EAN : 3582321839998



## CÂBLES SOUPLES

L : 2500 mm - Ø : 1,2 mm

**UNIVERSEL**  
Câble souple Ø : 1,2 mm avec embout  
cylindrique 3,5 x 3 mm.  
h x l x p (mm) : 160 x 90 x 30

REF : SK6306869

EAN : 3582321840093

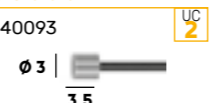

L : 2500 mm - Ø : 1,5 mm

**UNIVERSEL**  
Câble souple Ø : 1,5 mm avec embout  
cylindrique 4 x 4 mm.  
h x l x p (mm) : 160 x 90 x 30

REF : SK6306969

EAN : 3582321840079

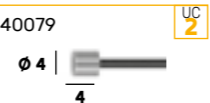

L : 2500 mm - Ø : 2 mm

**UNIVERSEL**  
Câble souple Ø : 2 mm avec embout  
cylindrique étagé.  
h x l x p (mm) : 160 x 90 x 30

REF : SK6306971

EAN : 3582321840000

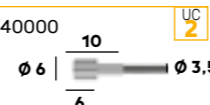

L : 2500 mm - Ø : 2,5 mm

**UNIVERSEL**  
Câble souple Ø : 2,5 mm avec embout  
cylindrique étagé.  
h x l x p (mm) : 160 x 90 x 30

REF : SK6305685

EAN : 3582321840062

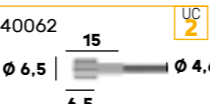

L : 2500 mm - Ø : 1,5 mm

**UNIVERSEL**  
Câble souple Ø : 1,5 mm avec embout  
tonneau 6 x 5,5 mm.  
h x l x p (mm) : 160 x 90 x 30

REF : SK6306970

EAN : 3582321840055

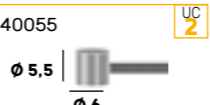

L : 2500 mm - Ø : 2 mm

**UNIVERSEL**  
Câble souple Ø : 2 mm avec embout  
tonneau 9 x 9 mm.  
h x l x p (mm) : 160 x 90 x 30

REF : SK6305458

EAN : 3582321840017

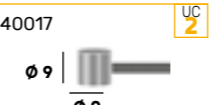

## CÂBLES SOUPLES

L : 2500 mm - Ø : 2,5 mm

**UNIVERSEL**  
Câble souple Ø : 2,5 mm avec embout  
tonneau 7,8 x 8,1 mm.  
h x l x p (mm) : 160 x 90 x 30

REF : SK6306972

EAN : 3582321840048

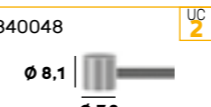

L : 2500 mm - Ø : 1,4 mm

**UNIVERSEL**  
Câble souple Ø : 1,4 mm avec embout  
forme en "Z".  
h x l x p (mm) : 160 x 90 x 30

REF : SK6302829

EAN : 3582321840031



L : 2500 mm - Ø : 1,5 mm

**UNIVERSEL**  
Câble souple Ø : 1,5 mm avec embout  
œillet Ø : 6,35 mm.  
h x l x p (mm) : 160 x 90 x 30

REF : SK6300042

EAN : 3582321840086



## SERRES-CÂBLES

Ø : 2 mm

**UNIVERSEL**  
Serre-câble à visser adaptable.  
Pour câbles souples jusque Ø : 2 mm  
h x l x p (mm) : 160 x 40 x 20

REF : SK6301384

EAN : 3582321840109



Ø : 2 mm

**UNIVERSEL**  
Serre-câble à visser adaptable.  
Pour câbles souples jusque Ø : 2 mm  
h x l x p (mm) : 160 x 40 x 20

REF : SK6301386

EAN : 3582321840116



## SERRES-CÂBLES

Ø : 3 mm

**UNIVERSEL**  
Serre-câble à visser adaptable.  
Pour câbles souples jusque Ø : 3 mm  
h x l x p (mm) : 160 x 40 x 20

REF : SK6301387

EAN : 3582321840123



Ø : 2,5 mm

**UNIVERSEL**  
Serre-câble à visser adaptable.  
Pour câbles souples jusque Ø : 2,5 mm  
h x l x p (mm) : 160 x 40 x 20

REF : SK6306847

EAN : 3582321840130



## EMBOUTS DE CÂBLES

Ø : 2,5 mm

**UNIVERSEL**  
Embout de câble en acier adaptable  
forme "Z" à visser.  
Pour câbles souples jusque Ø : 2,5 mm  
h x l x p (mm) : 160 x 40 x 20

REF : SK6309386

EAN : 3582321840147



Ø : 2,5 mm

**UNIVERSEL**  
Embout de câble en acier adaptable avec  
œillet de Ø : 6,5 mm.  
Pour câbles souples jusque Ø : 2,5 mm  
h x l x p (mm) : 160 x 40 x 20

REF : SK6309387

EAN : 3582321840154



Ø : 2,5 mm

**UNIVERSEL**  
Embout de câble en acier adaptable avec  
œillet de Ø : 8 mm.  
Pour câbles souples jusque Ø : 2,5 mm  
h x l x p (mm) : 160 x 40 x 20

REF : SK6309388

EAN : 3582321840161





# COMMANDE

## ACCÉLÉRATION

### UNIVERSEL

Commande d'accélération universelle. En métal avec câble rigide ajustable et réversible.

L gaine : 1670 mm  
L câble : 1800 mm

Course : 34 mm

h x l x p (mm) : 335 x 310 x 30

REF : SK6302597

EAN : 3582321840178



# MANETTE

## ACCÉLÉRATION

### UNIVERSEL

Manette d'accélération universelle réversible en métal.

Pour utilisation avec un câble rigide.

h x l x p (mm) : 160 x 90 x 35

REF : SK6306831

EAN : 3582321840185



# CÂBLE

## RIGIDE

### UNIVERSEL

Câble rigide forme en "Z" et gaine plastifiée pour manette d'accélérateur. Avec embout serti, câble recoupable et réajustable.

L gaine : 1670 mm

L câble : 1800 mm

h x l x p (mm) : 335 x 310 x 15

REF : SK6306775

EAN : 3582321840024



# MANETTES D'ACCÉLÉRATION

## Ø DU COLLIER DE FIXATION : 19 À 22 mm

### UNIVERSEL

Manette d'accélération en aluminium. Avec collier Ø : 19 à 22 mm pour fixation sur le mancheron.

Pour utilisation avec un câble souple.

h x l x p (mm) : 160 x 90 x 35

REF : SK6306427

EAN : 3582321840208



## Ø DU COLLIER DE FIXATION : 23 À 37 mm

### UNIVERSEL

Manette d'accélération en aluminium. Avec collier Ø : 23 à 27 mm pour fixation sur le mancheron.

Pour utilisation avec un câble souple.

h x l x p (mm) : 160 x 90 x 35

REF : SK6306426

EAN : 3582321840192



# VIS MANCHERON

## Ø : 8 mm, L : 40 mm

### UNIVERSEL

Vis de mancheron adaptable avec écrou de serrage type HONDA.

Vis M8 x 40 mm.

Remplace origine : 53125-VA5-000

h x l x p (mm) : 160 x 90 x 65

REF : SK6400842

EAN : 3582321840222



## Ø : 8 mm, L : 40 mm

### UNIVERSEL

Jeu de 2 vis de blocage adaptable pour mancheron de tondeuse.

Vis M8 x 40 mm.

h x l x p (mm) : 160 x 90 x 35

REF : SK6400843

EAN : 3582321840215



# ROUES TONDEUSE

## Ø 150 mm

### UNIVERSEL

Roue universelle Ø 150 mm. Avec enjoliveur et 4 jeux de bagues.

Pour Ø d'axe : 8 - 10 - 12 mm

h x l x p (mm) : 335 x 310 x 50

REF : SK7101014

EAN : 3582321840239



## Ø 180 mm

### UNIVERSEL

Roue universelle Ø 180 mm. Avec enjoliveur et 4 jeux de bagues.

Pour Ø d'axe : 8 - 10 - 12 mm

h x l x p (mm) : 335 x 310 x 50

REF : SK7101016

EAN : 3582321840246



## Ø 200 mm

### UNIVERSEL

Roue universelle Ø 200 mm. Avec enjoliveur et 4 jeux de bagues.

Pour Ø d'axe : 8 - 10 - 12 mm

h x l x p (mm) : 335 x 310 x 50

REF : SK7101017

EAN : 3582321840253





# CHAMBRES SPÉCIFIQUES MOTOCULTURE



DROITE

Une sélection de chambres à air et d'accessoires de montage et de réparation pour pneumatiques.

COUDÉE



RÉF	EAN	Valve	DIMENSIONS (mm)	h x l x p (mm)
<b>7400553</b>	3582323306764	<b>DROITE</b>	350-8, 400-8, (480) 400-8	75 x 100 x 130
<b>7408313</b>	3582321361772	<b>DROITE</b>	13 x 500-6, 13 x 600-6	50 x 125 x 230
<b>7400555</b>	3582323306726	<b>DROITE</b>	15 x 600-6	50 x 150 x 250
<b>7400556</b>	3582323306771	<b>DROITE</b>	16 x 650-8, 16 x 750-8, 18 x 650-8	50 x 155 x 300
<b>7400557</b>	3582323306788	<b>DROITE</b>	18 x 850-8, 18 x 950-8	120 x 120 x 280
<b>7402292</b>	3582323306641	<b>COUDÉE</b>	(280) 250-4, 250-4, 300-4, 9 x 350-4	75 x 100 x 130
<b>7400550</b>	3582323306658	<b>COUDÉE</b>	(410) 350-4, 350-4, 11 x 400-4, 400-4	40 x 110 x 180
<b>7402299</b>	3582323307105	<b>COUDÉE</b>	(410) 350-8, 400-8	75 x 100 x 130

## VALVES TUBELESS

### UNIVERSEL

Valve complète pour jante tubeless.  
Modèle court (type TR412)

Longueur totale : 28,2 mm

h x l x p (mm) : 160 x 40 x 20

**REF : SK7402823**

EAN : 3582321840277



## KIT RÉPARATION

### CHAMBRE À AIR

#### UNIVERSEL

Kit réparation pour chambre à air.  
Comprenant 4 rustines de Ø 20 mm  
et 1 rustine de 45 x 25 mm.

Fourni avec colle et papier abrasif.

h x l x p (mm) : 150 x 110 x 20

**REF : SK9203219**

EAN : 3582321840260



### UNIVERSEL

Valve complète pour jante tubeless.  
Modèle long (type TR413)

Longueur totale : 44,5 mm

h x l x p (mm) : 160 x 40 x 20

**REF : SK7402601**

EAN : 3582321840284



## FLACON ANTI-CREVAISON

### OKO®

Flacon anti-crevaison préventif  
et curatif OKO VERT.

Pour tout matériel à usage non routier.  
Fourni avec outil de démontage de valve  
et flexible de remplissage intégré.

Capacité : 1,25 litre.

h x l x p (mm) : 273 x 87 x 87

**REF : 9100993**

EAN : 5034793700002





## AYP

460 mm

REPLACE ORIGINE : 127841,  
138496, 126338, 56002Lame soufflante adaptable  
pour tondeuses autoportées AYP.  
Longueur : 460 mmAlésage central : étoilé 5 pointes  
h x l x p (mm) : 580 x 90 x 25

REF : SK1100011

EAN : 3582321840291



490 mm

REPLACE ORIGINE : 127842,  
134148, 138497Lame mulching adaptable  
pour tondeuses autoportées AYP.  
Longueur : 490 mmAlésage central : étoilé 5 pointes  
h x l x p (mm) : 580 x 90 x 25

REF : SK1100009

EAN : 3582321840314



490 mm

REPLACE ORIGINE : 127842,  
138497Lame soufflante adaptable  
pour tondeuses autoportées AYP.  
Longueur : 490 mmAlésage central : étoilé 5 pointes  
h x l x p (mm) : 580 x 90 x 25

REF : SK1100012

EAN : 3582321840307



535 mm

REPLACE ORIGINE : 134149

Lame mulching adaptable  
pour tondeuses autoportées AYP.  
Longueur : 535 mmAlésage central : étoilé 5 pointes  
h x l x p (mm) : 580 x 90 x 25

REF : SK1100010

EAN : 3582321840321



535 mm

REPLACE ORIGINE : 127843,  
138498, 138971Lame adaptable pour tondeuses  
autoportées AYP.  
Longueur : 535 mmAlésage central : étoilé 5 pointes  
h x l x p (mm) : 580 x 90 x 25

REF : SK1100013

EAN : 3582321840338



## CASTELGARDEN / STIGA

460 mm

REPLACE ORIGINE :  
81004346/3, 181004460/0,  
1111-9121-01Lame mulching adaptable  
pour tondeuses autoportées  
CASTELGARDEN, STIGA et tondeuses  
HONDA (IZY 46, 46PDE, 46SDE).  
Longueur : 462 mm

Alésage central : 18,5 mm

h x l x p (mm) : 580 x 90 x 25

REF : SK1106483

EAN : 3582321840345



462 mm

REPLACE ORIGINE :  
82004345/0, 82004345/1,  
182004345/0, 182004345/1Modèle(s) : TC92 éjection arrière.  
Lame soufflante adaptable  
pour tondeuses autoportées  
CASTELGARDEN, STIGA.  
Lame droite, rotation gauche.  
Longueur : 462 mm

Alésage central : 18,5 mm

h x l x p (mm) : 460 x 55 x 3

REF : 1100046

EAN : 3582327700957



462 mm

REPLACE ORIGINE :  
82004344/0, 1820004344/1Modèle(s) : TC92 éjection arrière.  
Lame soufflante adaptable  
pour tondeuses autoportées  
CASTELGARDEN, STIGA.  
Lame gauche, rotation droite.  
Longueur : 462 mm

Alésage central : 18,5 mm

h x l x p (mm) : 460 x 55 x 3

REF : 1100047

EAN : 3582327700940



476 mm

REPLACE ORIGINE :  
81004146/0, 81004366/2,  
181004366/2, 1111-9155-01Modèle(s) : 504 TR, 504TR-E, 504TR 4S  
Lame mulching adaptable  
pour tondeuses CASTELGARDEN, STIGA.  
Longueur : 476 mm  
Alésage central : 18,3 mm  
Entraxe trous extérieurs : 65 mm

h x l x p (mm) : 580 x 90 x 25

REF : SK1106484

EAN : 3582321840376



## CASTELGARDEN / STIGA

490 mm

REPLACE ORIGINE : 82004346/0,  
182004346/0, 1136-1029-01Modèle(s) : Estate, Tornado, SD98, SD98 Hydro (98 cm)  
Lame mulching adaptable pour tondeuses  
autoportées CASTELGARDEN, STIGA.

Longueur : 490 mm

Alésage central : 18,5 mm

Entraxe trous extérieurs : 65 mm

h x l x p (mm) : 580 x 90 x 25

REF : SK1106506

EAN : 3582321840390



504 mm

REPLACE ORIGINE : 81004381/1,  
181004381/1, 1111-9122-01,  
1111-9726-01, 1136-1029-01Modèle(s) : Variolux 53BCAH  
Lame mulching adaptable pour tondeuses  
CASTELGARDEN, STIGA.

Longueur : 504 mm

Alésage central : 18,3 mm

Entraxe trous extérieurs : 65 mm

h x l x p (mm) : 580 x 90 x 25

REF : SK1106507

EAN : 3582321840383



520 mm

REPLACE ORIGINE : 82004340/0,  
182004340/1, 1136-1030-01Modèle(s) : Estate Royal, TC102 (102 cm)  
Lame soufflante adaptable pour tondeuses  
autoportées CASTELGARDEN, STIGA.

Lame gauche, rotation droite.

Longueur : 520 mm

Alésage central : 18,5 mm

Entraxe trous extérieurs : 65 mm

h x l x p (mm) : 520 x 55 x 4

REF : 1100042

EAN : 3582323700043



520 mm

REPLACE ORIGINE : 82004341/0,  
82004341/1, 182004341/1, 1136-1031-01Modèle(s) : Estate Royal, TC102 (102 cm)  
Lame soufflante adaptable pour tondeuses  
autoportées CASTELGARDEN, STIGA.

Lame droite, rotation gauche.

Longueur : 520 mm

Alésage central : 18,5 mm

Entraxe trous extérieurs : 65 mm

h x l x p (mm) : 515 x 55 x 4

REF : 1100043

EAN : 3582323700050



520 mm

REPLACE ORIGINE : 82004347/0,  
182004347/0, 1136-1030-01, 6151-702-0102Modèle(s) : Estate Royal, TC102 (102 cm)  
Lame mulching adaptable pour tondeuses  
autoportées CASTELGARDEN, STIGA.

Lame gauche, rotation droite.

Longueur : 520 mm

Alésage central : 18,5 mm

Entraxe trous extérieurs : 65 mm

h x l x p (mm) : 520 x 55 x 4

REF : 1102572

EAN : 3582329917643



## CASTELGARDEN / STIGA

520 mm

REPLACE ORIGINE : 82004348/0,  
182004348/0, 1136-1031-01, 6151-702-0106Modèle(s) : Estate Royal, TC102 (102 cm)  
Lame mulching adaptable pour tondeuses  
autoportées CASTELGARDEN, STIGA.

Lame droite, rotation gauche.

Longueur : 520 mm

Alésage central : 18,5 mm

Entraxe trous extérieurs : 65 mm

h x l x p (mm) : 520 x 55 x 4

REF : 1102573

EAN : 3582321363325



## HONDA

525 mm

REPLACE ORIGINE : 72511-960-004,  
72511-VA2-690, 72511-960-000,  
72511-VA2-000, 72511-VA2-010,  
72511-VA2-505, 72511-464-000,  
72511-VA4-641Modèle(s) : HR21, HR214, HRA214, HR215, HR216  
Lame soufflante adaptable pour tondeuses HONDA.

Longueur : 525 mm

Alésage central : 21 mm

Entraxe trous extérieurs : 88 mm

h x l x p (mm) : 580 x 90 x 25

REF : SK1103545

EAN : 3582321840444



531 mm

REPLACE ORIGINE : 72511-VE1-650,  
72511-VE1-651, 72511-VE1-652,  
72511-VE1-E50, 72511-VGO-B500,  
72511-VGO-C50, 72511-VFO-E500Modèle(s) : HRB535, HRB536, HRD535, HRD536,  
HRG536C, HRH536, IZY 535 SDE  
Lame soufflante adaptable pour tondeuses HONDA.

Longueur : 531 mm

Alésage central : 22 mm

Entraxe trous extérieurs : 92 mm

h x l x p (mm) : 537 x 85 x 2

REF : 1100058

EAN : 3582329400183



532 mm

REPLACE ORIGINE : 72511-VH7-000,  
72531-VH7-000Modèle(s) : HRX 537C, HRX 537C1, HRX 537C2, IZY 53  
Lame soufflante adaptable pour tondeuses HONDA.

Longueur : 532 mm

Alésage central : 21 mm

Entraxe trous extérieurs : 88 mm

h x l x p (mm) : 513 x 90 x 3

REF : 1104188

EAN : 3582329921473





## HONDA

533 mm

**REPLACE ORIGINE :**  
72551-VE2-001, 72531-VH7-000Modèle(s) : HRX 537C, HRX 537C1, HRX 537C2, IZY 53  
Lame mulching adaptable pour tondeuses HONDA.Longueur : 532 mm  
Alésage central : 32 mm  
Entraxe trous extérieurs : 88 mm

h x l x p (mm) : 580 x 90 x 25

**REF : SK1103548**

EAN : 3582321840475



## HUSQVARNA

535 mm

**REPLACE ORIGINE :** 532127843,  
532138498, 532138971, 531005085Lame adaptable pour tondeuses autoportées  
HUSQVARNA.Longueur : 535 mm  
Alésage central : étoilé 5 pointes  
h x l x p (mm) : 580 x 90 x 25**REF : SK1100013**

EAN : 3582321840338



## HUSQVARNA

460 mm

**REPLACE ORIGINE :** 532127841,  
532138496, 532126338, 53212784Lame soufflante adaptable pour tondeuses  
autoportées HUSQVARNA.Longueur : 460 mm  
Alésage central : étoilé 5 pointes  
h x l x p (mm) : 580 x 90 x 25**REF : SK1100011**

EAN : 3582321840291



## JONSERED

490 mm

**REPLACE ORIGINE :** 532127842,  
532134148, 532138497Lame mulching adaptable pour tondeuses  
autoportées JONSERED.Longueur : 490 mm  
Alésage central : étoilé 5 pointes  
h x l x p (mm) : 580 x 90 x 25**REF : SK1100009**

EAN : 3582321840314



490 mm

**REPLACE ORIGINE :** 532127842,  
532134148, 532138497Lame mulching adaptable pour tondeuses  
autoportées HUSQVARNA.Longueur : 490 mm  
Alésage central : étoilé 5 pointes  
h x l x p (mm) : 580 x 90 x 25**REF : SK1100009**

EAN : 3582321840314



490 mm

**REPLACE ORIGINE :** 532138497,  
532127842, 532134148Lame soufflante adaptable pour tondeuses  
autoportées HUSQVARNA.Longueur : 490 mm  
Alésage central : étoilé 5 pointes  
h x l x p (mm) : 580 x 90 x 25**REF : SK1100012**

EAN : 3582321840307



535 mm

**REPLACE ORIGINE :** 532134149Lame mulching adaptable pour tondeuses  
autoportées HUSQVARNA.Longueur : 535 mm  
Alésage central : étoilé 5 pointes  
h x l x p (mm) : 580 x 90 x 25**REF : SK1100010**

EAN : 3582321840321



535 mm

**REPLACE ORIGINE :** 532127843,  
532138498, 532138971, 531005085Lame adaptable pour tondeuses autoportées  
JONSERED.Longueur : 535 mm  
Alésage central : étoilé 5 pointes  
h x l x p (mm) : 580 x 90 x 25**REF : SK1100013**

EAN : 3582321840338



## MTD

454 mm

**REPLACE ORIGINE :** 742-04053,  
742-04053A, 742-04053B,  
742-04053C, 942-0453,  
942-0453A, 942-0453B,  
942-04053CModèle(s) : Coupe 50"  
Lame adaptable pour tondeuse MTD.Longueur : 454 mm  
Alésage central : étoilé 6 pointes  
h x l x p (mm) : 580 x 90 x 25**REF : SK1104191**

EAN : 3582321840499



467 mm

**REPLACE ORIGINE :** 742-0659,  
742-0673, 942-0673, 742-04021Modèle(s) : 36" - 92 cm éjection arrière.  
Lame soufflante adaptable pour  
tondeuses autoportées MTD.Lame gauche, rotation droite.  
Longueur : 467 mm  
Alésage central : étoilé 6 pointes  
h x l x p (mm) : 470 x 110 x 2**REF : 1104192**

EAN : 3582329928434



467 mm

**REPLACE ORIGINE :** 742-0660,  
742-0672, 742-04020,  
742-04020A, 942-0672Modèle(s) : 36" - 92 cm éjection arrière.  
Lame soufflante adaptable pour  
tondeuses autoportées MTD.Lame droite, rotation gauche.  
Longueur : 467 mm  
Alésage central : étoilé 6 pointes  
h x l x p (mm) : 470 x 120 x 2**REF : 1104193**

EAN : 3582329920025



490 mm

**REPLACE ORIGINE :** 742-0610,  
742-0610A, 742-0646,  
942-0610, 942-0646Modèle(s) : 19 - 38", B11-38"  
Lame soufflante adaptable pour  
tondeuses autoportées MTD.Longueur : 490 mm  
Alésage central : étoilé 6 pointes  
Entraxe trous extérieurs : 63,5 mm  
h x l x p (mm) : 490 x 75 x 4**REF : 1100105**

EAN : 3582328300750



## MTD

540 mm

**REPLACE ORIGINE :** 742-0671A,  
742-04025, 742-04081, 942-04081Modèle(s) : 42" 105 cm éjection arrière.  
Lame soufflante adaptable pour  
tondeuses autoportées MTD.Lame gauche, rotation droite.  
Longueur : 540 mm  
Alésage central : étoilé 6 pointes  
h x l x p (mm) : 545 x 127 x 2**REF : 1104194**

EAN : 3582329925112



540 mm

**REPLACE ORIGINE :** 742-0670A,  
742-04024, 742-04080, 942-04080Modèle(s) : 42" 105 cm éjection arrière.  
Lame soufflante adaptable pour  
tondeuses autoportées MTD.Lame droite, rotation gauche.  
Longueur : 540 mm  
Alésage central : étoilé 6 pointes  
h x l x p (mm) : 545 x 130 x 2**REF : 1104195**

EAN : 3582329920049

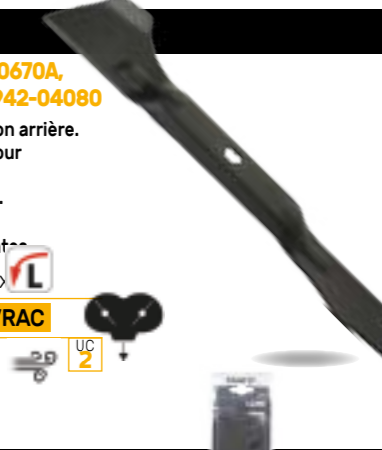

## TORO

500 mm

**REPLACE ORIGINE :**  
112-8841-03, 133-8181-03Modèle(s) : 29639, 29642, 29643,  
tondeuse 20" Recycler.Lame mulching adaptable  
pour tondeuses TORO.Longueur : 500 mm  
Alésage central : 11 mm  
Entraxe trous extérieurs : 63,5 mm  
h x l x p (mm) : 580 x 90 x 30**REF : SK1108464**

EAN : 3582321840543



530 mm

**REPLACE ORIGINE :**  
108-0954-03, 133-8182-03Modèle(s) : 20995, 20996, 20897, 20899,  
tondeuse 21" Recycler.Lame mulching adaptable  
pour tondeuses TORO.Longueur : 530 mm  
Alésage central : 11 mm  
Entraxe trous extérieurs : 63,5 mm  
h x l x p (mm) : 580 x 90 x 30**REF : SK1108465**

EAN : 3582321840550



550 mm

**REPLACE ORIGINE :**  
108-9783-03, 131-9683-03Modèle(s) : 20655, 20658, 20954, 20955,  
20956, 20958, tondeuse 55 cm Recycler.Lame mulching adaptable  
pour tondeuses TORO.Longueur : 550 mm  
Alésage central : 11 mm  
Entraxe trous extérieurs : 63,5 mm  
h x l x p (mm) : 550 x 58 x 4**REF : 1108466**

EAN : 3582329980869





# VIKING

460 mm

REPLACE ORIGINE : 6109-004-2127

Lame soufflante adaptable pour tondeuses autoportées VIKING. Longueur : 460 mm

Alésage central : étoilé 5 pointes  
h x l x p (mm) : 580 x 90 x 25

REF : SK1100011

EAN : 3582321840291



# UNIVERSEL

430 mm

Lame universelle droite soufflante pour tondeuse.

Longueur : 430 mm  
Alésage central : 10 mm  
Entraxe trous extérieurs : 45/75 mm

h x l x p (mm) : 580 x 90 x 20

REF : SK1100180

EAN : 3582321840598



480 mm

Lame universelle droite soufflante pour tondeuse.

Longueur : 480 mm  
Alésage central : 10 mm  
Entraxe trous extérieurs : 45/75 mm

h x l x p (mm) : 580 x 90 x 20

REF : SK1100182

EAN : 3582321840611



530 mm

Lame universelle droite soufflante pour tondeuse.

Longueur : 530 mm  
Alésage central : 10 mm  
Entraxe trous extérieurs : 45/75 mm

h x l x p (mm) : 580 x 90 x 25

REF : SK1100184

EAN : 3582321840635



# UNIVERSEL

## KIT AFFÛTAGE LAME

Kit d'entretien pour lame comprenant:  
- 1 cône d'équilibrage  
- 1 meule d'affûtage avec guide nylon s'adaptant sur toutes les perceuses.

h x l x p (mm) : 250 x 165 x 85

REF : SK927592

EAN : 3582321840642



# CASTELGARDEN / STIGA

## MOYEU

REPLACE ORIGINE : 25463200/0, 125463200/0, 80225-Y09-003

Modèle(s) : Twincut F72, TC92, TC102, TC122, SD98, SD108

Moyeu de lame adaptable pour tondeuses autoportées CASTELGARDEN, STIGA.

Alésage : 20 mm  
Hauteur : 36 mm

Profondeur du puit : 27 mm

h x l x p (mm) : 160 x 90 x 30

REF : SK6100358

EAN : 3582321840659



## MOYEU

REPLACE ORIGINE : 22463011/0, 22463012/0, 22463012/1, 22463014/0

Modèle(s) : CL434TR, CL434TRE, CL484TR, CL484TRE, R434TR, R434TRE, R484TR, R484TRE

Moyeu de lame adaptable pour tondeuses CASTELGARDEN, STIGA.

Alésage : 22,2 mm

Hauteur : 51 mm

Profondeur du puit : 27 mm

Entraxe têtes : 65 mm

h x l x p (mm) : 160 x 90 x 55

REF : SK6100340

EAN : 3582321840666



## MOYEU

REPLACE ORIGINE : 122465607/0, 122465607/1, 122465607/2, 122465607/3, 122465607/4

Modèle(s) : EP414TR, NG464TR, NG464TRE, NG464NG, NG464NGL, 484, 484TR, 484TRE, 484TD, 484TDL, 534, 534TR, 534TRE, 534TD, 534TDL

Moyeu de lame adaptable pour tondeuses tractées CASTELGARDEN, STIGA.

Diamètre poulie : 58 mm

Alésage : 22,2 mm

Hauteur : 68 mm

Profondeur du puit : 43 mm

Entraxe têtes : 65 mm

h x l x p (mm) : 160 x 90 x 55

REF : SK6100338

EAN : 3582321840680



## MOYEU

REPLACE ORIGINE : 22465608/0, 122465608/2

Moyeu de lame adaptable pour tondeuses tractées CASTELGARDEN, STIGA.

Diamètre poulie : 58 mm

Alésage : 25 mm

Hauteur : 68 mm

Profondeur du puit : 43 mm

Entraxe têtes : 65 mm

h x l x p (mm) : 160 x 90 x 55

REF : SK6100339

EAN : 3582321840697



# CASTELGARDEN / STIGA

## MOYEU

REPLACE ORIGINE : 22465602/0, 322465602/1

Modèle(s) : KIWI, PANDA, BRAVO, BINGO  
Moyeu ventilateur adaptable pour tondeuse électrique CASTELGARDEN, STIGA.

Alésage : 17 mm

Diamètre extérieur : 175 mm

Profondeur du puit : 21,4 mm

Entraxe têtes : 45,6 mm

h x l x p (mm) : 335 x 310 x 70

REF : SK6100811

EAN : 3582321840673



# VIKING

## MOYEU

REPLACE ORIGINE : 6118.702.5000, 6118.702.5001

Modèle(s) : MB450, MB450M, MB450X, MB455, MB455M, MB455MM, MB455E, MB455C, MB500, MB505M, MB505MM, MB505MQ, MB545.0, MB545.0T, MB555, MB555E, MB555M, MB650.0T, MB650.0TK, MB655, MV450X

Moyeu de lame adaptable pour tondeuses VIKING.

Diamètre poulie : 67 mm

Alésage : 22,2 mm

Hauteur : 88,5 mm

Profondeur du puit : 33 mm

Entraxe têtes : 64,5 mm

h x l x p (mm) : 160 x 90 x 55

REF : SK6109708

EAN : 3582321840703



# UNIVERSEL

## MOYEU

Moyeu de lame universel modèle court. S'utilise avec une plaque de sécurité. S'adapte avec notre gamme de lames universelles de 38 à 53 cm.

Alésage : 22,2 mm

Hauteur : 37 mm

Profondeur du puit : 32 mm

h x l x p (mm) : 160 x 90 x 65

REF : SK6109702

EAN : 3582321840710



## MOYEU

Moyeu de lame universel modèle long. S'utilise avec une plaque de sécurité. S'adapte avec notre gamme de lames universelles de 38 à 53 cm.

Alésage : 22,2 mm

Hauteur : 55 mm

Profondeur du puit : 32 mm

h x l x p (mm) : 160 x 90 x 65

REF : SK6109703

EAN : 3582321840727



## VIS DE LAME

Vis de lame pas à droite. Ø: 3/8" - 24UNF (9,52 mm)

Longueur : 32 mm

Nombreuses applications sur moteurs de tondeuses en pas américain.

h x l x p (mm) : 160 x 40 x 20

REF : SK6400370

EAN : 3582321840741





## UNIVERSEL

## KIT FIXATION LAME

Kit réparation comprenant:  
 - 1 vis de lame Ø: 3/8"- 24UNF  
 (9,52 mm) x 38mm.  
 - 1 rondelle frein  
 - 1 clavette 1/2 lune

h x l x p (mm) : 160 x 40 x 20

REF : SK6403859

EAN : 3582321840758



## AYP - HUSQVARNA JONSERED

## GORGE EN V

REPLACE ORIGINE : 165626

Poulie à gorge en V sur roulement adaptable.  
 Ø extérieur : 63,6 mm  
 Ø intérieur : 9,5 mm  
 Hauteur : 18,9 mm

h x l x p (mm) : 250 x 165 x 35

REF : SK6206535

EAN : 3582321840765



## GORGE EN V

REPLACE ORIGINE : 179050,  
186007, 199532, 199534,  
532179050, 532186007,  
532199532, 532199534

Modèle(s) : À partir de 2006  
 Poulie à gorge en V sur roulement adaptable.  
 Ø extérieur : 63,5 mm  
 Ø intérieur : 8,1 mm  
 Hauteur : 21 mm

h x l x p (mm) : 250 x 165 x 35

REF : SK6206536

EAN : 3582321840772



## GORGE EN V

REPLACE ORIGINE :  
146763, 173902

Modèle(s) : CT126, CT130, CT131,  
CT135, CT141, CT150, CT151, CT160,  
CTH126, CTH130, CTH135, CTH140  
Twin, CTH140XP, CTH141, CTH150  
TWIN, CTH150XP, CTH151T, CTH151XP,  
CTH155, CTH160, CTH160 II, CTH170,  
CTH171, CTH172, CTH1736, CTH180  
Twin, CTH180XP, CTH182T, CTH191,  
CTH192, CTH19530, CTH200, CTH200  
Twin, CTH202T, CTH2036T, CTH2036  
Twin, CTH2036XP, CTH2038, CTH210XP,  
CTH220 Twin, CTH222T, CTH2238TE,  
CTH2542T, CTH2542XP, CTH2642TE,  
D15KH30, GT200, LT126, LTH126,  
LTH19530, SRD17530, YTH160

Poulie à gorge en V sur roulement adaptable.  
 Ø extérieur : 108 mm  
 Ø intérieur : 9,5 mm  
 Hauteur : 24 mm

h x l x p (mm) : 250 x 165 x 40

REF : SK6207012

EAN : 3582321840789



## CASTELGARDEN / STIGA

## GORGE EN V

REPLACE ORIGINE :  
25601555/0, 125601555/0,  
C0256-015-55H0,  
6125-700-2510, 80256-Y09-003

Modèle(s) : J92, J98, N92, J98S, SD98, SD98  
Hydro, SD108, SD108 Hydro, TC102, TC122  
Poulie de traction en V sur roulement.  
Adaptable sur tondeuses autoportées  
CASTELGARDEN, STIGA.  
Ø extérieur : 89 mm  
Ø intérieur : 15,88 mm  
Hauteur : 20 mm

h x l x p (mm) : 250 x 165 x 35

REF : SK6209334

EAN : 3582321840802



## GORGE PLATE

REPLACE ORIGINE :  
25601554/0, 125601554/0

Modèle(s) : J92, J92 Hydro, SD98, SD108,  
SD108 hydro, TC102, TC122  
Poulie de traction en résine à gorge plate  
sur roulement.  
Adaptable sur tondeuses autoportées  
CASTELGARDEN, STIGA.  
Hauteur : 27 mm  
Ø extérieur : 85,7 mm  
Ø intérieur : 17 mm

h x l x p (mm) : 250 x 165 x 35

REF : SK6202189

EAN : 3582321840796



## GORGE PLATE

REPLACE ORIGINE :  
25601570/0, 325601570/1,  
25601558/0, 25601558/1,  
225601558/2, 25601558/3,  
6125-760-6600

Modèle(s) : J92, TC92, TC102, TC122  
Poulie de traction en résine à gorge plate  
sur roulement.  
Adaptable sur tondeuses autoportées  
CASTELGARDEN, STIGA.  
Ø extérieur : 52 mm  
Ø intérieur : 15 mm  
Hauteur : 15 mm

h x l x p (mm) : 160 x 90 x 35

REF : SK6202197

EAN : 3582321840819



UNE GAMME COMPLÈTE POUR  
MOTOCULTURE ET JARDIN



3/8", 1/2", 5/8"



**Courroies trapézoïdales lisses américaines**

- Série 3L (3/8" - 9,53 mm)
- Série 4L (1/2" - 12,7 mm)
- Série 5L (5/8" - 15,88 mm)

SÉRIE Z, AA, CRANTÉE

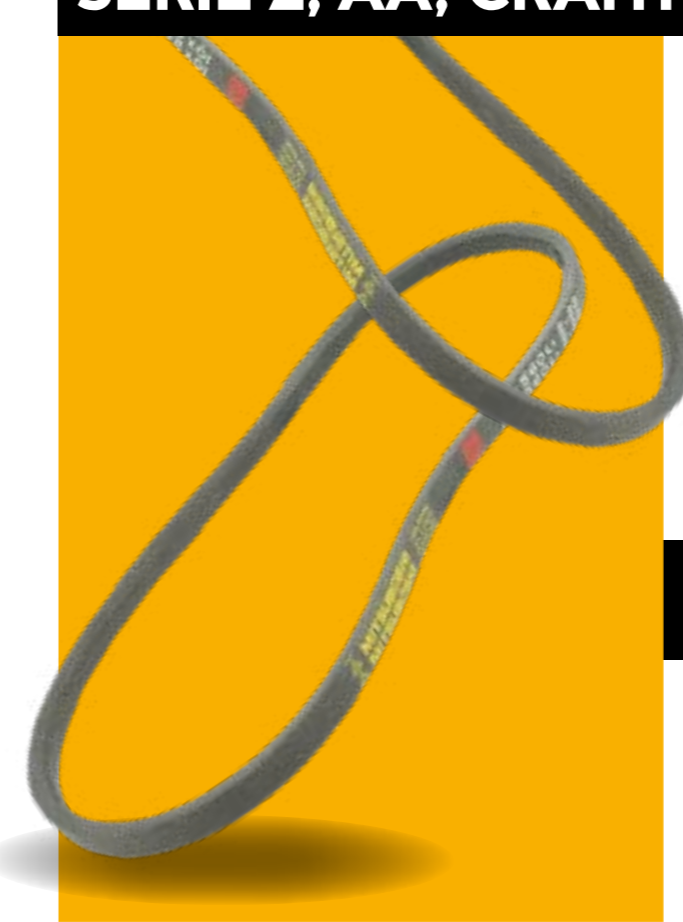

**Courroies**

- Trapézoïdales Série Z (10 mm)
- Hexagonales Série AA
- Crantées double denture DS8M

**COURROIES 3/8"**

COURROIES LISSES TRAPÉZOÏDALES 3/8" (9,5 mm).

RÉF	EAN	POUCE	LONGUEUR EXTÉRIEURE (mm)
F1030	3582323300137	30	762
F1031	3582323300144	31	787
F1032	3582323300151	32	812
F1033	3582323300168	33	838

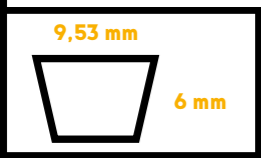

**COURROIES 5/8"**

COURROIES LISSES TRAPÉZOÏDALES 5/8" (15,8 mm).

RÉF	EAN	POUCE	LONGUEUR EXTÉRIEURE (mm)
F1668	3582323304609	68	1727
F1669	3582323304616	69	1752
F1695	3582323304906	96	2413

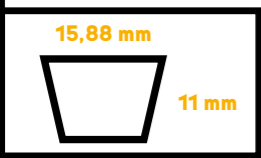

**COURROIES 1/2"**

COURROIES LISSES TRAPÉZOÏDALES 1/2" (12,7 mm).

RÉF	EAN	POUCE	LONGUEUR EXTÉRIEURE (mm)
F1341	3582323302292	41	1041
F1342	3582323302308	42	1066
F1351	3582323302407	51	1295
F1377	3582323302698	77	1955
F1378	3582323302704	78	1981
F1382	3582323302759	82	2082
F1383	3582323302766	83	2108
F1387	3582323302834	87	2209
F1388	3582323302841	88	2235
F1389	3582323302858	89	2260
F1390	3582323302872	90	2286
F1394	3582323302919	94	2387
F1395	3582323302926	95	2413
F1396	3582323302933	96	2438
F1397	3582323302940	97	2463
F13112	3582323322948	112	2844
F13113	3582323322955	113	2870

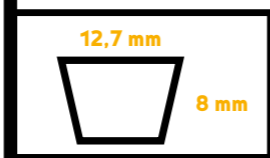

**COURROIES AA**

COURROIES HEXAGONALES "AA".

RÉF	EAN	POUCE	LONGUEUR EXTÉRIEURE (mm)
AA85	3582320200225	85	2212
AA86	3582320200430	86	2235
AA88	3582320200232	88	2286
AA90	3582320200249	90	2339
AA105	3582320200010	105	2720
AA108	3582329970228	108	2794
AA112	3582320200027	112	2898

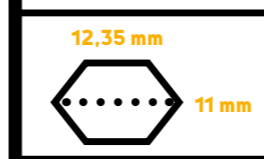

**COURROIES Z**

COURROIES LISSES TRAPÉZOÏDALES SERIE Z (10 mm).

RÉF	EAN	POUCE	LONGUEUR EXTÉRIEURE (mm)
Z27	3582321380315		723
Z29	3582321380360		768
Z295	3582321380377		788
Z30	3582321380391		803
Z32	3582321380445		858
Z33	3582321380476		878

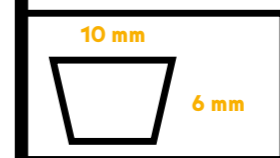

**COURROIES CRANTÉES**

COURROIES CRANTÉES À DOUBLE DENTURE.

RÉF	EAN	LONGUEUR x LARGEUR (mm x mm)	NOMBRE DE DENTS
DS8M160020	3582325000738	1600 x 20	200
DS8M176020	3582329950237	1760 x 20	220
DS8M180025	3582325000745	1800 x 25	225

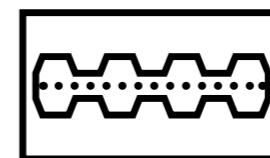



CHAÎNES ET GUIDES

EPI



2 TEMPS

AFFÛTEUSES

AFFÛTEUSES

MANUELLE

TECOMEC

Affûteuse manuelle modèle professionnel. Montage et affûtage sur guide de tronçonneuse.

Livrée sans lime.

h x l x p (mm) : 300 x 150 x 50

REF : 9303030

EAN : 3582321320052



SEMI-PROFESSIONNELLE

OZAKI® FOREST

Affûteuse de chaîne électrique semi-professionnelle. Compatible pour tous types de chaînes. Se fixe sur un établi.

Étau à serrage manuel.

Livrée avec 1 meule Ø 100 x 3,2 mm.

Alimentation 230V - 85W

h x l x p (mm) : 165 x 240 x 200

REF : 9307812

EAN : 3582320034301



220V - 50 Hz	100 mm
85 Watt	-
4800 rpm	2,5 kg



PROFESSIONNELLE

OZAKI® FOREST

Affûteuse de chaîne électrique professionnelle. Compatible pour tous types de chaînes. Se fixe sur un établi.

Zone d'affûtage éclairée

Étau à serrage manuel.

Livrée avec 2 meules Ø 145 de 3 et 4,5 mm.

Alimentation 230V - 230W

h x l x p (mm) : 270 x 305 x 290

REF : XLP950

EAN : 3582321360478



220V - 50 Hz	145 mm
230 Watt	230V - 15W
3000 rpm	5,8 kg





## MANCHE

### UNIVERSEL

Manche adaptable en plastique.  
Pour tous modèles de limes d'affûtage  
rondes ou plates.

h x l x p (mm) : 160 x 40 x 20

REF : SK9300848

EAN : 3582321840826



## KITS D'AFFÛTAGE COMPLET

1/4" - 3/8" LP - .325" - 3/8"

Kit d'affûtage complet comprenant :

- 1 manche de lime en bois
- 1 jauge de profondeur
- 1 porte lime
- 1 curette
- 3 Limes rondes de Ø : 4 - 4,8 - 5,5 mm
- 1 lime plate

Pour tous modèles de chaîne  
de tronçonneuse.

h x l x p (mm) : 300 x 190 x 35

REF : 9308312

EAN : 3582321361093



1/4" - 3/8" LP

Kit d'affûtage comprenant :

- 2 manches de lime
- 1 jauge de profondeur
- 1 porte lime
- 1 curette de guide
- 1 lime ronde de Ø 4 mm
- 1 lime plate

Pour chaîne de tronçonneuse  
au pas de 1/4" et 3/8LP.

Remplace origine STIHL : 5605-007-1027

h x l x p (mm) : 300 x 190 x 35

REF : 9308314

EAN : 3582321733081



.325"

Kit d'affûtage comprenant :

- 2 manches de lime
- 1 jauge de profondeur
- 1 porte lime
- 1 curette de guide
- 1 lime ronde de Ø 4,8 mm
- 1 lime plate

Pour chaîne de tronçonneuse  
au pas de 325" et 3/8".

Remplace origine STIHL : 5605-0071-028

h x l x p (mm) : 300 x 190 x 35

REF : 9308315

EAN : 3582321733098



## KITS LIME

Ø 4 mm

Kit lime comprenant :

- 1 lime Ø 4 mm
- 1 porte lime
- Pour chaîne de tronçonneuse  
au pas de 1/4" et 3/8LP

h x l x p (mm) : 335 x 40 x 30

REF : F95532

EAN : 3582320955323



Ø 4,8 mm

Kit lime comprenant :

- 1 lime Ø 4,8 mm
- 1 porte lime
- Pour chaîne de tronçonneuse  
au pas de 325" et 3/8".

h x l x p (mm) : 335 x 40 x 30

REF : F95316

EAN : 3582320953169



Ø 5,5 mm

Kit lime comprenant :

- 1 lime Ø 5,5 mm
- 1 porte lime
- Pour chaîne de tronçonneuse  
au pas de 3/8" et 404".

h x l x p (mm) : 335 x 40 x 30

REF : F95732

EAN : 3582320957327



## KITS D'AFFÛTAGE

Ø 4 mm

Kit affûtage comprenant :

- 1 lime Ø 4 mm
- 1 porte lime
- 1 jauge de profondeur
- 1 curette de guide
- Pour chaîne de tronçonneuse  
au pas de 1/4" et 3/8LP

h x l x p (mm) : 335 x 40 x 30

REF : F95520

EAN : 3582320955200



Ø 4,8 mm

Kit affûtage comprenant :

- 1 lime Ø 4,8 mm
- 1 porte lime
- 1 jauge de profondeur
- 1 curette de guide
- Pour chaîne de tronçonneuse  
au pas de 325" et 3/8".

h x l x p (mm) : 335 x 40 x 30

REF : F95521

EAN : 3582320955217



## JEUX DE 2 LIMES

Ø 3,5 mm

Jeu de 2 limes pour affûtage chaînes

1/4 et 3/8 Lo Pro

h x l x p (mm) : 335 x 40 x 5

REF : F93441

EAN : 3582321381107



Ø 4 mm

Jeu de 2 limes pour affûtage chaînes

1/4 et 3/8 Lo Pro

h x l x p (mm) : 335 x 40 x 5

REF : F93442

EAN : 3582320934427



Ø 4,8 mm

Jeu de 2 limes pour affûtage chaînes

325" et 3/8"

h x l x p (mm) : 335 x 40 x 5

REF : F93445

EAN : 3582320934458



Ø 5,5 mm

Jeu de 2 limes pour affûtage chaînes

3/8" et 404"

h x l x p (mm) : 335 x 40 x 5

REF : F93448

EAN : 3582320934489



## LIME PLATE

L : 150 mm

Lime plate pour affûtage des limiteurs  
sur chaîne de tronçonneuse.

Longueur : 150 mm

Largeur : 16 mm

h x l x p (mm) : 335 x 40 x 30

REF : F93450

EAN : 3582320934502



## MEULES D'AFFÛTAGE

Ø 100 X 16 X 3,2 mm

Meule pour affûteuse Mini-jolly.

Pour chaînes 1/4", 3/8" LP et .325"

Ø ext. : 100 mm

Alésage : 16 mm

Épaisseur : 3,2 mm

h x l x p (mm) : 250 x 165 x 5

REF : F93422

EAN : 3582323312758



Ø 100 X 22,2 X 3,2 mm

Meule pour affûteuse XL850.

Pour chaînes 1/4", 3/8" LP et .325"

Ø ext. : 100 mm

Alésage : 22,2 mm

Épaisseur : 3,2 mm

h x l x p (mm) : 250 x 165 x 5

REF : F99302502

EAN : 3582321363912



Ø 100 X 22,2 X 4,7 mm

Meule pour affûteuse XL850.

Pour chaînes 3/8" et 404"

Ø ext. : 100 mm

Alésage : 22,2 mm

Épaisseur : 4,7 mm

h x l x p (mm) : 250 x 165 x 5

REF : F99302503

EAN : 3582321364063







**2 FOIS PLUS DE RÉFÉRENCES**

POUR 2 FOIS MOINS DE PLACE SUR VOTRE LINÉAIRE !

**3/8" LP.043**

**33 ENTRAÎNEURS**

**Chaîne 3/8" LP.043 (1,1mm)**

Chaîne semi carrée, revêtement titane.  
3/8" Lo Pro .043" (1,1mm)  
33 entraîneurs

OZAKI® TITANIUM

h x l x p (mm) : 170 x 70 x 30

**REF : CD23TI**

EAN : 3582321856131



**44 ENTRAÎNEURS**

**Chaîne 3/8" LP.043 (1,1mm)**

Chaîne semi carrée, revêtement titane.  
3/8" Lo Pro .043" (1,1mm)  
44 entraîneurs

OZAKI® TITANIUM

h x l x p (mm) : 170 x 70 x 30

**REF : CD35TI**

EAN : 3582321834184



**50 ENTRAÎNEURS**

**Chaîne 3/8" LP.043 (1,1mm)**

Chaîne semi carrée, revêtement titane.  
3/8" Lo Pro .043" (1,1mm)  
50 entraîneurs

OZAKI® TITANIUM

h x l x p (mm) : 170 x 70 x 30

**REF : CD36TI**

EAN : 3582321834191



**52 ENTRAÎNEURS**

**Chaîne 3/8" LP.043 (1,1mm)**

Chaîne semi carrée, revêtement titane.  
3/8" Lo Pro .043" (1,1mm)  
52 entraîneurs

OZAKI® TITANIUM

h x l x p (mm) : 170 x 70 x 30

**REF : CD38TI**

EAN : 3582321834207



**3/8" LP.050**

**40 ENTRAÎNEURS**

**Chaîne 3/8" LP.050 (1,3mm)**

Chaîne semi carrée, revêtement titane.  
3/8" Lo Pro .050" (1,3 mm)  
40 entraîneurs

OZAKI® TITANIUM

h x l x p (mm) : 170 x 70 x 30

**REF : CD28TI**

EAN : 3582321834221



**3/8" LP.050**

**44 ENTRAÎNEURS**

**Chaîne 3/8" LP.050 (1,3mm)**

Chaîne semi carrée, revêtement titane.  
3/8" Lo Pro .050" (1,3 mm)  
44 entraîneurs

OZAKI® TITANIUM

h x l x p (mm) : 170 x 70 x 30

**REF : CD1TI**

EAN : 3582321834238



**45 ENTRAÎNEURS**

**Chaîne 3/8" LP.050 (1,3mm)**

Chaîne semi carrée, revêtement titane.  
3/8" Lo Pro .050" (1,3 mm)  
45 entraîneurs

OZAKI® TITANIUM

h x l x p (mm) : 170 x 70 x 30

**REF : CD2TI**

EAN : 3582321834245



**47 ENTRAÎNEURS**

**Chaîne 3/8" LP.050 (1,3mm)**

Chaîne semi carrée, revêtement titane.  
3/8" Lo Pro .050" (1,3 mm)  
47 entraîneurs

OZAKI® TITANIUM

h x l x p (mm) : 170 x 70 x 30

**REF : CD22TI**

EAN : 3582321834252



**49 ENTRAÎNEURS**

**Chaîne 3/8" LP.050 (1,3mm)**

Chaîne semi carrée, revêtement titane.  
3/8" Lo Pro .050" (1,3 mm)  
49 entraîneurs

OZAKI® TITANIUM

h x l x p (mm) : 170 x 70 x 30

**REF : CD3TI**

EAN : 3582321834269



**50 ENTRAÎNEURS**

**Chaîne 3/8" LP.050 (1,3mm)**

Chaîne semi carrée, revêtement titane.  
3/8" Lo Pro .050" (1,3 mm)  
50 entraîneurs

OZAKI® TITANIUM

h x l x p (mm) : 170 x 70 x 30

**REF : CD4TI**

EAN : 3582321834276





## 3/8" LP .050

### 52 ENTRAÎNEURS

Chaîne 3/8" LP .050 (1,3mm)

Chaîne semi carrée, revêtement titane.  
3/8" Lo Pro .050" (1,3 mm)  
52 entraîneurs

OZAKI® TITANIUM

h x l x p (mm) : 170 x 70 x 30

REF : CD5TI

EAN : 3582321834283



### 53 ENTRAÎNEURS

Chaîne 3/8" LP .050 (1,3mm)

Chaîne semi carrée, revêtement titane.  
3/8" Lo Pro .050" (1,3 mm)  
53 entraîneurs

OZAKI® TITANIUM

h x l x p (mm) : 170 x 70 x 30

REF : CD40TI

EAN : 3582321856896



### 55 ENTRAÎNEURS

Chaîne 3/8" LP .050 (1,3mm)

Chaîne semi carrée, revêtement titane.  
3/8" Lo Pro .050" (1,3 mm)  
55 entraîneurs

OZAKI® TITANIUM

h x l x p (mm) : 170 x 70 x 30

REF : CD6TI

EAN : 3582321834290



### 56 ENTRAÎNEURS

Chaîne 3/8" LP .050 (1,3mm)

Chaîne semi carrée, revêtement titane.  
3/8" Lo Pro .050" (1,3 mm)  
56 entraîneurs

OZAKI® TITANIUM

h x l x p (mm) : 170 x 70 x 30

REF : CD42TI

EAN : 3582321834306



### 57 ENTRAÎNEURS

Chaîne 3/8" LP .050 (1,3mm)

Chaîne semi carrée, revêtement titane.  
3/8" Lo Pro .050" (1,3 mm)  
57 entraîneurs

OZAKI® TITANIUM

h x l x p (mm) : 170 x 70 x 30

REF : CD7TI

EAN : 3582321834313



## 3/8" LP .050

### 62 ENTRAÎNEURS

Chaîne 3/8" LP .050 (1,3mm)

Chaîne semi carrée, revêtement titane.  
3/8" Lo Pro .050" (1,3 mm)  
62 entraîneurs

OZAKI® TITANIUM

h x l x p (mm) : 170 x 70 x 30

REF : CD21TI

EAN : 3582321834320



### 63 ENTRAÎNEURS

Chaîne 3/8" LP .050 (1,3mm)

Chaîne semi carrée, revêtement titane.  
3/8" Lo Pro .050" (1,3 mm)  
63 entraîneurs

OZAKI® TITANIUM

h x l x p (mm) : 170 x 70 x 30

REF : CD41TI

EAN : 3582321856957



## 3/8" .058

### 64 ENTRAÎNEURS

Chaîne 3/8" .058 (1,5mm)

Chaîne semi carrée, revêtement titane.  
3/8" .058" (1,5 mm)  
64 entraîneurs

OZAKI® TITANIUM

h x l x p (mm) : 170 x 70 x 30

REF : CD75TI

EAN : 3582321834344



### 68 ENTRAÎNEURS

Chaîne 3/8" .058 (1,5mm)

Chaîne semi carrée, revêtement titane.  
3/8" .058" (1,5 mm)  
68 entraîneurs

OZAKI® TITANIUM

h x l x p (mm) : 170 x 70 x 30

REF : CD12TI

EAN : 3582321834351



### 72 ENTRAÎNEURS

Chaîne 3/8" .058 (1,5mm)

Chaîne semi carrée, revêtement titane.  
3/8" .058" (1,5 mm)  
72 entraîneurs

OZAKI® TITANIUM

h x l x p (mm) : 170 x 70 x 30

REF : CD13TI

EAN : 3582321834368



## 3/8" .063

### 66 ENTRAÎNEURS

Chaîne 3/8" .063 (1,6mm)

Chaîne semi carrée, revêtement titane.  
3/8" .063" (1,6 mm)  
66 entraîneurs

OZAKI® TITANIUM

h x l x p (mm) : 170 x 70 x 30

REF : CD16TI

EAN : 3582321834399



### 72 ENTRAÎNEURS

Chaîne 3/8" .063 (1,6mm)

Chaîne semi carrée, revêtement titane.  
3/8" .063" (1,6 mm)  
72 entraîneurs

OZAKI® TITANIUM

h x l x p (mm) : 170 x 70 x 30

REF : CD17TI

EAN : 3582321834405



## .325" .050

### 64 ENTRAÎNEURS

Chaîne .325" .050 (1,3mm)

Chaîne semi carrée, revêtement titane.  
325" 050" (1,3 mm)  
64 entraîneurs

OZAKI® TITANIUM

h x l x p (mm) : 170 x 70 x 30

REF : CD63TI

EAN : 3582321834412



### 66 ENTRAÎNEURS

Chaîne .325" .050 (1,3mm)

Chaîne semi carrée, revêtement titane.  
325" 050" (1,3 mm)  
66 entraîneurs

OZAKI® TITANIUM

h x l x p (mm) : 170 x 70 x 30

REF : CD93TI

EAN : 3582321834429



### 72 ENTRAÎNEURS

Chaîne .325" .050 (1,3mm)

Chaîne semi carrée, revêtement titane.  
325" 050" (1,3 mm)  
72 entraîneurs

OZAKI® TITANIUM

h x l x p (mm) : 170 x 70 x 30

REF : CD64TI

EAN : 3582321834436



## .325" .058

### 64 ENTRAÎNEURS

Chaîne .325" .058 (1,5mm)

Chaîne semi carrée, revêtement titane.  
325" 058" (1,5 mm)  
64 entraîneurs

OZAKI® TITANIUM

h x l x p (mm) : 170 x 70 x 30

REF : CD8TI

EAN : 3582321834443



### 66 ENTRAÎNEURS

Chaîne .325" .058 (1,5mm)

Chaîne semi carrée, revêtement titane.  
325" 058" (1,5 mm)  
66 entraîneurs

OZAKI® TITANIUM

h x l x p (mm) : 170 x 70 x 30

REF : CD9TI

EAN : 3582321834450



### 72 ENTRAÎNEURS

Chaîne .325" .058 (1,5mm)

Chaîne semi carrée, revêtement titane.  
325" 058" (1,5 mm)  
72 entraîneurs

OZAKI® TITANIUM

h x l x p (mm) : 170 x 70 x 30

REF : CD10TI

EAN : 3582321834467



### 76 ENTRAÎNEURS

Chaîne .325" .058 (1,5mm)

Chaîne semi carrée, revêtement titane.  
325" 058" (1,5 mm)  
76 entraîneurs

OZAKI® TITANIUM

h x l x p (mm) : 170 x 70 x 30

REF : CD96TI

EAN : 3582321855233



## .325" .063

### 67 ENTRAÎNEURS

Chaîne .325" .063 (1,6mm)

Chaîne semi carrée, revêtement titane.  
325" 063" (1,6 mm)  
67 entraîneurs

OZAKI® TITANIUM

h x l x p (mm) : 170 x 70 x 30

REF : CD86TI

EAN : 3582321834481



### 74 ENTRAÎNEURS

Chaîne .325" .063 (1,6mm)

Chaîne semi carrée, revêtement titane.  
325" 063" (1,6 mm)  
74 entraîneurs

OZAKI® TITANIUM

h x l x p (mm) : 170 x 70 x 30

REF : CD87TI

EAN : 3582321834498





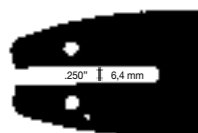

## EMPREINTE C

35 cm

## Guide et chaîne découpée

Guide 14" 35 cm (empreinte C) + chaîne 3/8" Lo Pro 050" (1,3 mm)  
50 entraîneurs.

OZAKI® FOREST

h x l x p (mm) : 610 x 130 x 10

REF : 1702158

EAN : 3582321395005



40 cm

## Guide et chaîne découpée

Guide 16" 40 cm (empreinte C) + chaîne 3/8" Lo Pro 050" (1,3 mm)  
56 entraîneurs.

OZAKI® FOREST

h x l x p (mm) : 610 x 130 x 10

REF : 1702152

EAN : 3582321362786



## EMPREINTE G

30 cm

## Guide et chaîne découpée

Guide 12" 30 cm (empreinte G) + chaîne 3/8" Lo Pro 050" (1,3 mm)  
44 entraîneurs.

OZAKI® FOREST

h x l x p (mm) : 610 x 130 x 10

REF : 1702159

EAN : 3582321395012



## EMPREINTE G

35 cm

## Guide et chaîne découpée

Guide 14" 35 cm (empreinte G) + chaîne 3/8" Lo Pro 050" (1,3 mm)  
50 entraîneurs.

OZAKI® FOREST

h x l x p (mm) : 610 x 130 x 10

REF : 1702153

EAN : 3582321362793



40 cm

## Guide et chaîne découpée

Guide 16" 40 cm (empreinte G) + chaîne 3/8" Lo Pro 050" (1,3 mm)  
56 entraîneurs.

OZAKI® FOREST

h x l x p (mm) : 610 x 130 x 10

REF : 1702154

EAN : 3582321362809



## EMPREINTE H

35 CM

## Guide et chaîne découpée

Guide 14" 35 cm (empreinte H) + chaîne 3/8" Lo Pro 043" (1,1 mm) 50 entraîneurs.

OZAKI® FOREST

h x l x p (mm) : 610 x 130 x 10

REF : 1702167

EAN : 3582322204245



40 CM

## Guide et chaîne découpée

Guide 16" 40 cm (empreinte H) + chaîne 3/8" Lo Pro 050" (1,3 mm) 62 entraîneurs.

OZAKI® FOREST

h x l x p (mm) : 630 x 150 x 10

REF : 1702160

EAN : 3582321395029



## EMPREINTE K

38 cm

## Guide et chaîne découpée

Guide 15" 38 cm (empreinte K) + chaîne 3/8" Lo Pro 050" (1,3 mm)  
64 entraîneurs.

OZAKI® FOREST

h x l x p (mm) : 630 x 150 x 10

REF : 1702155

EAN : 3582321362816



45 cm

## Guide et chaîne découpée

Guide 18" 45 cm (empreinte K) + chaîne 3/8" Lo Pro 050" (1,3 mm)  
72 entraîneurs.

OZAKI® FOREST

h x l x p (mm) : 725 x 150 x 10

REF : 1702156

EAN : 3582321362823

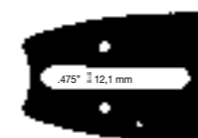

## EMPREINTE X

45 cm

## Guide et chaîne découpée

Guide 18" 45 cm (empreinte X) + chaîne 3/8" Lo Pro 063" (1,6 mm)  
66 entraîneurs.

OZAKI® FOREST

h x l x p (mm) : 730 x 150 x 10

REF : 1702162

EAN : 3582321707679



50 cm

## Guide et chaîne découpée

Guide 20" 50 cm (empreinte X) + chaîne 3/8" Lo Pro 063" (1,6 mm)  
72 entraîneurs.

OZAKI® FOREST

h x l x p (mm) : 770 x 150 x 10

REF : 1702163

EAN : 3582321707686

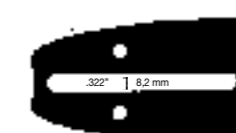

## EMPREINTE ZA

30 cm

## Guide et chaîne découpée

Guide 12" 30 cm (empreinte ZA) + chaîne 3/8" Lo Pro 050" (1,3 mm)  
45 entraîneurs.

OZAKI® FOREST

h x l x p (mm) : 610 x 130 x 10

REF : 1702157

EAN : 3582321394992



35 cm

## Guide et chaîne découpée

Guide 14" 35 cm (empreinte ZA) + chaîne 3/8" Lo Pro 050" (1,3 mm)  
52 entraîneurs.

OZAKI® FOREST

h x l x p (mm) : 635 x 150 x 10

REF : 1702150

EAN : 3582321362762



40 cm

## Guide et chaîne découpée

Guide 16" 40 cm (empreinte ZA) + chaîne 3/8" Lo Pro 050" (1,3 mm)  
57 entraîneurs.

OZAKI® FOREST

h x l x p (mm) : 635 x 150 x 10

REF : 1702151

EAN : 3582321362779



**SUR SIMPLE DEMANDE**  
recevez votre poster des empreintes de Guides  
**RÉF : SHGUI**



VISIÈRES



ANTI-BRUIIS

HARNAIS

CASQUES

OZAKI PROTECT ®

VISIÈRE PREMIUM

Visière de protection grillagée en métal.  
 Visière grillagée relevable.  
 Hauteur de visière : 190 mm.  
 Norme EN1731 F  
 h x l x p (mm) : 300 x 275 x 150

REF : F9B9100172

EAN : 3582320004373



VISIÈRE PRO

Visière de protection professionnelle  
 avec écran grillagé relevable.  
 Réglage du tour de tête par crémaillère.  
 Norme EN1731 F.  
 H visière : 190 mm  
 L visière : 370 mm  
 h x l x p (mm) : 450 x 290 x 140

REF : F9B9100174

EAN : 3582320004397



JAMBIÈRES

Paire de jambières de protection  
 pour débroussaillage.  
 Avec attaches clipsables et réglables.  
 h x l x p (mm) : 500 x 180 x 100

REF : 9107013

EAN : 3582329100076



OZAKI PROTECT ®

VISIÈRE PREMIUM PLASTIQUE

Visière de protection avec écran  
 plastique polycarbonate.  
 Norme EN166 B.

h x l x p (mm) : 300 x 275 x 150

REF : F9B9102127

EAN : 3582320004366



VISIÈRE PLASTIQUE

Visière de protection professionnelle  
 à écran plastique polycarbonate relevable.  
 Réglage du tour de tête par crémaillère.  
 Norme EN166 B  
 L visière : 400 mm  
 H visière : 190 mm

h x l x p (mm) : 445 x 290 x 145

REF : F9B9102128

EAN : 3582320004403



KIT DE PROTECTION

Kit phytosanitaire comprenant :  
 - 1 paire de lunettes écran polycarbonate  
 CE EN166 et EN170  
 - 1 paire de gants (taille 10) CE  
 EN374(A2/6, J6/6, K6/6), EN420 (4001)  
 et EN388  
 - 1 combinaison de protection (taille XL)  
 CE EN340, normes EN13982-1+A1 Type  
 5 étanche aux particules, EN13034+A1  
 Type 6 étanchéité limitée aux liquides.

h x l x p (mm) : 335 x 310 x 70

REF : 9809001

EAN : 3582321748511





**OZAKI PROTECT®****CASQUE FORESTIER  
25dB**

Casque forestier complet avec anti-bruit (25dB), une visière grillagée avec protection jusqu'à 45 m/s et une paire de lunettes de protection.  
Norme EN352-3, EN1731 S, EN397, EN166 F

h x l x p (mm) : 160 x 300 x 220

REF : 9102348

EAN : 3582323464006

**CASQUE FORESTIER  
30dB**

Casque forestier complet avec anti-bruit (30dB), une visière grillagée avec protection jusqu'à 5,1 m/s.  
Norme EN352-3, EN1731 S, EN397.

h x l x p (mm) : 160 x 300 x 220

REF : 9102340

EAN : 3582322020425

**CASQUE FORESTIER  
26dB**

Casque forestier avec anti-bruit (26dB) relevable et bandeau anti sudation et une visière grillagée métallique à maillage étroit.

Norme EN352, EN397, EN1731 S

h x l x p (mm) : 255 x 300 x 170

REF : 9102360

EAN : 3582321481074

**CLIMAX®****CASQUE DE SÉCURITÉ**

Casque de sécurité ventilé pour travaux en hauteur.  
En ABS avec protection intérieure en EPS haute densité et doublure.  
Avec jugulaire textile à 4 points d'ancrage.  
Bandeau de tête réglable par crémaillère.  
Norme : EN 14492

h x l x p (mm) : 120 x 145 x 266

REF : 9102131

EAN : 3582321733289

**OZAKI PROTECT®****CASQUE ANTI-BRUIT**

Casque anti-bruit confort (26dB).  
Avec oreillettes réglables.  
Norme EN352-1

26

h x l x p (mm) : 200 x 185 x 100

REF : F9B9101034

EAN : 3582323322962

**BOUCHONS ANTI-BRUIT**

Lot de 10 paires de bouchons anti-bruit en mousse polyuréthane (37db).  
Agrégation EN352-2

37

h x l x p (mm) : 160 x 120 x 30

REF : 9108464

EAN : 3582321361192

**BOUCHONS ANTI-BRUIT**

Lot de 10 paires de bouchons anti-bruit réutilisables (25db).  
En caoutchouc avec cordelette nylon.  
Agrégation EN352-2

25

h x l x p (mm) : 160 x 120 x 40

REF : 9108465

EAN : 3582321362441

**3M™ PELTOR™****CASQUE KID**

Casque anti-bruit modèle KID vert néon (27dB), destiné à un usage pour enfants de 1 à 7 ans.  
Poids : 175 g.

27

h x l x p (mm) : 120 x 98 x 175

REF : 9102400

EAN : 7318640056275

**CASQUE KID**

Casque anti-bruit modèle KID rose (27dB), destiné à un usage pour enfants de 1 à 7 ans.  
Poids : 175 g.

27

h x l x p (mm) : 120 x 98 x 175

REF : 9108311

EAN : 5902658102929

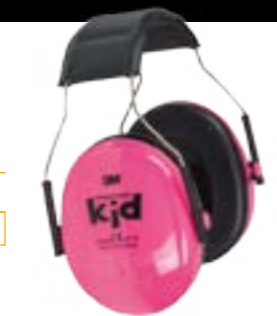
**3M™ PELTOR™****CASQUE OPTIME™ I**

Casque anti-bruit modèle Optime™ I (27dB).  
Couleur jaune, type serre-tête.  
Poids : 178 g.

27

h x l x p (mm) : 130 x 95 x 190

REF : 9102402

EAN : 4046719387908

**CASQUE OPTIME™ I**

Casque anti-bruit modèle Optime™ I (27dB).  
Couleur jaune, type serre-tête permettant de retirer un casque de sécurité ou une visière tout en conservant l'anti-bruit.  
Poids : 167 g.

27

h x l x p (mm) : 165 x 110 x 170

REF : 9102403

EAN : 4046719382286

**CASQUE OPTIME™ II**

Casque anti-bruit modèle Optime™ II (31dB).  
Couleur vert, type serre-tête.  
Poids : 216 g.

31

h x l x p (mm) : 130 x 95 x 190

REF : 9102404

EAN : 4046719388103

**CASQUE OPTIME™ III**

Casque anti-bruit modèle Optime™ III (35dB).  
Couleur noir, type serre-tête.  
Poids : 292 g.

35

h x l x p (mm) : 140 x 110 x 200

REF : 9102405

EAN : 4046719386918





# OZAKI PROTECT®

## HARNAIS PREMIUM POUR DROITIER

Harnais débroussaillage pro grand confort. Modèle pour droitier. Avec sangles réglables et boucle à enclenchement et dégagement rapide. Protection large des épaules et de la hanche.

h x l x p (mm) : 430 x 255 x 80

REF : 9101343

EAN : 3582320094329



## HARNAIS PREMIUM POUR GAUCHER

Harnais débroussaillage pro grand confort. Modèle spécifique pour gaucher. Avec sangles réglables et boucle à enclenchement et dégagement rapide. Protection large des épaules et de la hanche.

h x l x p (mm) : 430 x 255 x 80

REF : 9101344

EAN : 3582321362908

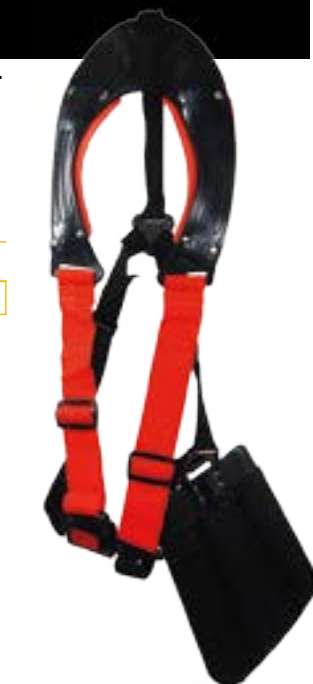

## HARNAIS

Harnais simple pour débroussaillage. Crochet de sécurité à libération rapide. Sangle double réglable. Avec protection de jambe + épaule.

h x l x p (mm) : 335 x 310 x 70

REF : F9427

EAN : 3582320094275

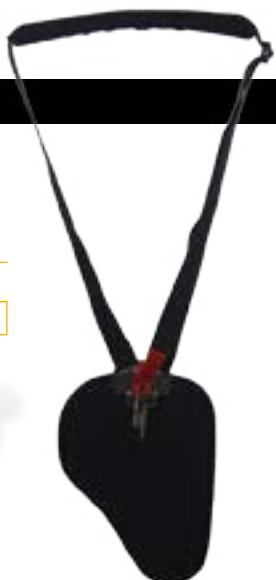

# OZAKI PROTECT®

## SANGLE SIMPLE

Sangle simple pour coupe-bordures électriques ou thermiques. Réglable avec crochet et protection d'épaule.

h x l x p (mm) : 250 x 170 x 40

REF : F9426

EAN : 3582329426008



## LUNETTES

Lunettes de protection. Modèle professionnel avec branches réglables télescopiques.

Norme EN166 F

h x l x p (mm) : 230 x 80 x 50

REF : 9107012

EAN : 3582321360294



## LUNETTES

Lunettes de protection transparente. Modèle professionnel.

Norme EN166 F

h x l x p (mm) : 265 x 120 x 60

REF : 9102129

EAN : 3582320027617



## LUNETTES

Lunettes de protection transparente. Avec sangle réglable et système d'aération anti-poussière.

h x l x p (mm) : 150 x 220 x 75

REF : F9B9102079

EAN : 3582323323020





4 TEMPS

KIT VIDANGE



2 TEMPS

CHAÎNES

HYDRAULIQUE

IMPLANTATION LUBRIFIANTS



# HUILES DE CHÂÎNES ET HYDRAULIQUES



## HUILES DE CHÂÎNES

2 LITRES

**X'OIL®**  
Huile de chaîne Super filante.  
**Indice viscosité 97.**  
Viscosité cinématique de 100mm<sup>2</sup>/s à 40°C  
Bidon de 2 litres (Conditionnement de 12).  
h x l x p (mm) : 300 x 180 x 130  
**REF : 8102317**  
EAN : 3582323467007 UC 12



5 LITRES

**X'OIL®**  
Huile de chaîne Super filante.  
**Indice viscosité 97.**  
Viscosité cinématique de 100mm<sup>2</sup>/s à 40°C  
Bidon de 5 litres (Conditionnement de 4).  
h x l x p (mm) : 300 x 180 x 130  
**REF : 8102318**  
EAN : 3582320034660 UC 4



5 LITRES

**X'OIL®**  
Huile de chaîne haut de gamme toutes saisons.  
**Indice viscosité 99.**  
Viscosité cinématique de 130 mm<sup>2</sup>/s à 40°C.  
Bidon de 5 litres (Conditionnement de 4).  
h x l x p (mm) : 315 x 210 x 120  
**REF : 8109660**  
EAN : 3582329979580 UC 4



## HUILES DE CHÂÎNES

5 LITRES

**X'OIL®**  
Huile de chaîne biodégradable à plus de 80%.  
Pour utilisation en forêts, lacs, zones de captage d'eau, exploitations agricole & forestières, parcs nationaux, espaces verts, travaux publics, navigation, stations de ski ...  
Bidon de 5 litres (Conditionnement de 4).  
h x l x p (mm) : 300 x 180 x 130  
**REF : 8108183**  
EAN : 3582320700060 UC 4  
**À BASE D'HUILE VÉGÉTALE**



## HUILES HYDRAULIQUES

1 LITRE

**X'OIL®**  
Huile hydraulique HV ISO 46 - HLP46 - ZS46.  
Viscosité cinématique : 48.1 mm<sup>2</sup>/s à 40°C - 9.3 mm<sup>2</sup>/s à 100°C.  
Pour fendeuses de bûches, etc...  
Excellente résistance à l'oxydation et grande stabilité thermique.  
Bidon d'1 litre.  
h x l x p (mm) : 230 x 100 x 60  
**REF : 8108182**  
EAN : 3582323322443 UC 15



5 LITRES

**X'OIL®**  
Huile hydraulique HV ISO 46 - HLP46 - ZS46.  
Viscosité cinématique : 48.1 mm<sup>2</sup>/s à 40°C - 9.3 mm<sup>2</sup>/s à 100°C.  
Pour fendeuses de bûches, etc...  
Excellente résistance à l'oxydation et grande stabilité thermique.  
Bidon de 5 litres.  
h x l x p (mm) : 280 x 180 x 135  
**REF : 8108185**  
EAN : 3582321361901 UC 4



Ref	EAN	Désignation	UC
8102317	3582323467007	Huile de chaîne XOIL en 2L	12
8102318	3582320034660	Huile de chaîne XOIL en 5L	4
8102321	3582321881003	Huile XOIL 2 TPS semi synthèse en 1L	15
8102322	3582323468004	Huile XOIL 2 TPS semi synthèse en 2L	12
8102323	3582321885001	Huile XOIL 2 TPS 100% synthèse en 1L	15
8102324	3582321887005	Huile XOIL 2 TPS 100% synthèse en 2L	12
8102326	3582321884004	Huile XOIL 4 TPS SAE30 en 600ML	24
8102327	3582321882000	Huile XOIL 4 TPS SAE30 en 1L	15
8102328	3582321883007	Huile XOIL 4 TPS SAE30 en 1.4L	12
8102329	3582323479000	Huile XOIL 4 TPS SAE30 en 2L	4
8102330	3582321170015	Huile spéciale 2 temps semi-synthèse dose de 100ml	20
8102332	3582320317008	Additif essence (carton de 12)	12
8102333	3582321470535	Stabilisant carburant XOIL 250ML	12
8108182	3582323322443	Huile hydraulique XOIL HVISO46 fendeur 1L	15
8108183	3582320700060	Huile de chaîne XOIL à base d'huile végétale en 5L	4
8108185	3582321361901	Huile hydraulique XOIL HVISO46 fendeur 5L	4
8109658	3582329979573	Huile XOIL 2 TPS BIO en 1L	15
8202407	3582320315004	Anti-résine (carton de 12)	12
8202407BIO	3582324600038	Anti-résine 100% bio	12
8202408	3582320316001	Anti-herbe 250 ml (carton de 12)	12
8202410	3582320314007	Graisse verte 250 ml (carton de 12)	12
8202411	3582320310207	Démarrage à froid 250ml (carton de 12)	12
8301029	3582323321965	Jerrican plastique pro 5 LITRES	1
8301030	3582323321972	Jerrican plastique pro 10 LITRES	1
8301031	3582323321989	Jerrican plastique pro 20 LITRES	1
8302069	3582321362250	Bouteille graduée pour mélange 2T	1
8303100	3582320693904	Doseur	1
8306998	3582323306320	Jerrican acier 5 LITRES	1
8306999	3582323306337	Jerrican acier 10 LITRES	1
8309002	3582321470597	Kit démarrage XOIL 2 Temps - tronçonneuse	8
8309004	3582321470580	Kit démarrage XOIL 4 Temps - tondeuse	8
8309333	3582321363592	Extracteur d'huile XOIL	1
BS992380fr	4016153558455	Additif FUEL FIT 100ml pour traitement de 10 litres de carburant. Conditionnement de 30	30



TOUTE NOTRE ACTUALITÉ  
SUR VOTRE BOUTIQUE EN LIGNE  
[www.f1distribution.com](http://www.f1distribution.com)



# 2 TEMPS



## MINÉRALE

**2 LITRES**  
**X'OIL®**  
 Huile 2 temps minérale (API TC).  
 Viscosité: 94,5 mm<sup>2</sup>/s à 40°C.  
 Avec bouchon doseur gradué pour mélange.  
 Bidon de 2 litres (Conditionnement de 12).  
 Avec bouchon doseur gradué pour mélange,  
 en bidon de 2 litres (Conditionnement de 12)  
 h x l x p (mm) : 280 x 140 x 70

**REF : 8102325**  
 EAN : 3582323477006



## SEMI-SYNTHÈSE

**100 ml**  
**X'OIL®**  
 Huile spéciale semi-synthèse pour moteur deux temps.  
 Dose de 100 ml pour 5 litres de carburant  
 (Conditionnement de 20).  
 h x l x p (mm) : 300 x 180 x 225

**REF : 8102330**  
 EAN : 3582321170015



**1 LITRE**  
**X'OIL®**  
 Huile 2 temps semi-synthèse (API TC).  
 Viscosité : 12 mm<sup>2</sup>/s - 100 °C. 105.28 mm<sup>2</sup>/s à 40°C.  
 Avec bouchon doseur gradué pour mélange.  
 Bidon d'1 litre (Conditionnement de 15).  
 h x l x p (mm) : 230 x 100 x 60

**REF : 8102321**  
 EAN : 3582321881003



**2 LITRES**  
**X'OIL®**  
 Huile 2 temps semi-synthèse (API TC).  
 Viscosité : 12 mm<sup>2</sup>/s - 100 °C. 105.28 mm<sup>2</sup>/s à 40°C.  
 Avec bouchon doseur gradué pour mélange.  
 Bidon de 2 litres (Conditionnement de 12).  
 h x l x p (mm) : 270 x 180 x 70

**REF : 8102322**  
 EAN : 3582323468004



## 100% SYNTHÈSE

**1 LITRE**  
**X'OIL®**  
 Huile 2 temps 100% synthèse (API TC - JASO FC, FD).  
 Viscosité : 62,4 mm<sup>2</sup>/s - 40 °C. 10,7 mm<sup>2</sup>/s à 100 °C.  
 Avec bouchon doseur gradué pour mélange.  
 Bidon d'1 litre (Conditionnement de 15).  
 h x l x p (mm) : 230 x 100 x 60

**REF : 8102323**  
 EAN : 3582321885001



**2 LITRES**  
**X'OIL®**  
 Huile 2 temps 100% synthèse (API TC - JASO FC, FD).  
 Viscosité : 62,4 mm<sup>2</sup>/s - 40 °C. 10,7 mm<sup>2</sup>/s à 100 °C.  
 Avec bouchon doseur gradué pour mélange.  
 Bidon de 2 litres (Conditionnement de 12).  
 h x l x p (mm) : 270 x 180 x 70

**REF : 8102324**  
 EAN : 3582321887005



## 100% SYNTHÈSE À BASE VÉGÉTALE

**1 LITRE**  
**X'OIL®**  
 Huile 2 temps à base d'huile végétale  
 100 % synthèse.  
 Indice de viscosité ASTM D2270 = 167.  
 Viscosité : 47 mm<sup>2</sup>/s à 40°C.  
 Avec bouchon doseur gradué pour mélange.  
 Bidon d'1 litre (Conditionnement de 15).  
 h x l x p (mm) : 230 x 100 x 60

**REF : 8109658**  
 EAN : 3582329979573



# 4 TEMPS



## HUILES MOTEUR SAE30

**600 ml**  
**X'OIL®**  
 Huile Moteur 4 temps SAE30 (API SJ/CD, JASO MA)  
 spéciale motoculture.  
 Viscosité : 98.3 mm<sup>2</sup>/s à 40°C - 11.4 mm<sup>2</sup>/s à 100°C.  
 Bidon de 600 ml (Conditionnement de 24).  
 h x l x p (mm) : 190 x 110 x 60

**REF : 8102326**  
 EAN : 3582321884004



**1 LITRE**  
**X'OIL®**  
 Huile Moteur 4 temps SAE30 (API SJ/CD, JASO MA)  
 spéciale motoculture.  
 Viscosité : 98.3 mm<sup>2</sup>/s à 40°C - 11.4 mm<sup>2</sup>/s à 100°C.  
 Bidon d'1 litre (Conditionnement de 15).  
 h x l x p (mm) : 230 x 100 x 60

**REF : 8102327**  
 EAN : 3582321882000



**1,4 LITRE**  
**X'OIL®**  
 Huile Moteur 4 temps SAE30 (API SJ/CD, JASO MA)  
 spéciale motoculture.  
 Viscosité : 98.3 mm<sup>2</sup>/s à 40°C - 11.4 mm<sup>2</sup>/s à 100°C.  
 Bidon de 1,4 litre (Conditionnement de 12).  
 h x l x p (mm) : 280 x 180 x 60

**REF : 8102328**  
 EAN : 3582321883007



## HUILE MOTEUR SAE30

**2 LITRES**  
**X'OIL®**  
 Huile Moteur 4 temps SAE30 (API SJ/CD, JASO MA)  
 spéciale motoculture.  
 Viscosité : 98.3 mm<sup>2</sup>/s à 40°C - 11.4 mm<sup>2</sup>/s à 100°C.  
 Bidon de 2 litres (Conditionnement de 12).  
 h x l x p (mm) : 270 x 180 x 70

**REF : 8102329**  
 EAN : 3582323479000



## HUILE MOTEUR 10W30

**1 LITRE**  
**X'OIL®**  
 Huile Moteur 4 temps SAE 10W30  
 (API SJ/CF, JASO MA2).  
 Préconisée pour moteurs HONDA.  
 Bidon d'1 litre (Conditionnement de 15).  
 h x l x p (mm) : 230 x 100 x 60

**REF : 8109655**  
 EAN : 3582321362311





# AÉROSOLS



## DÉMARRAGE

250 ml

**X'OIL®**  
Démarrage à froid 250 ml. Aide au démarrage pour tous les moteurs difficile à démarrer ou à amorcer.

h x l x p (mm) : 200 x 50 x 50

REF : 8202411

EAN : 3582320310207

UC 12



## ANTI-RÉSINE

250 ml

**X'OIL®**  
Anti-résine 250 ml. Nettoie et lubrifie les lames des taille-haies, sécateurs, etc...

h x l x p (mm) : 200 x 50 x 50

REF : 8202407

EAN : 3582320315004

UC 12



## GRAISSE

250 ml

**X'OIL®**  
Graisse verte 250 ml. Spécialement conçue pour les outils de jardinage.

h x l x p (mm) : 200 x 50 x 50

REF : 8202410

EAN : 3582320314007

UC 12



## ANTI-RÉSINE BIO

200 ML

**X'OIL®**  
Formule à base d'huile végétale. Nettoie et lubrifie les lames de taille-haies, sécateurs, etc...

h x l x p (mm) : 200 x 50 x 50

REF : 8202407BIO

EAN : 3582324600038

UC 12



## DÉGRIPPANT

250 ml

**X'OIL®**  
Dégrissant 250 ml. Multifonctions, débloque les pièces oxydées et lubrifie.

h x l x p (mm) : 200 x 50 x 50

REF : 8202409

EAN : 3582320312003

UC 12



## NETTOYANT CARBURATEUR

500 ml

**X'OIL®**  
Nettoyant carburateur 500 ml. Nettoie sans démontage. Non agressif pour les caoutchoucs et plastiques.

h x l x p (mm) : 235 x 60 x 60

REF : 8207714

EAN : 3582324600021

UC 12



## ANTI-HERBE

250 ml

**X'OIL®**  
Anti-herbe 250 ml. Evite l'adhérence de l'herbe sur le carter et la lame de tondeuse.

h x l x p (mm) : 200 x 50 x 50

REF : 8202408

EAN : 3582320316001

UC 12



## ANTI-CREVAISON

300 ml

**X'OIL®**  
Bombe anti-crevaision 300 ml. Spécial motoculture. Pour microtracteurs, autoportées, brouettes, remorques, ...

h x l x p (mm) : 225 x 65 x 50

REF : 8200973

EAN : 3582320312508

UC 12



# KIT DE DÉMARRAGE

## X'OIL® - 4 TEMPS

Kit de démarrage 4 temps tondeuse universel.

- Comprenant :
- 1 seringue de vidange
- 2 bidons d'huile 4 temps 0,6 l
- 1 additif stabilisant carburant 250 ml

h x l x p (mm) : 295 x 250 x 145

REF : 8309004

EAN : 3582321470580

UC 8



## SUBSTITUT PLOMB

250 ml

**X'OIL®**  
Additif essence et substitut de plomb 250 ml. S'utilise pour les moteurs 4 temps spécifique motoculture, ancienne génération nécessitant de l'essence plombée. Augmente l'indice d'octane, lubrifie et protège contre l'usure les sièges de soupapes.

Traite 250 litres de carburant sans plomb 95 ou 98.

Flacon de 250 ml (Conditionnement de 12).

h x l x p (mm) : 200 x 50 x 50

REF : 8102332

EAN : 3582320317008

UC 12



## STABILISANT

250 ml

**X'OIL®**  
Additif stabilisant carburant 250 ml. Stabilise la qualité et les propriétés du carburant pendant la période d'hivernage. Maintient le système de carburation en état de propreté facilitant ainsi le démarrage du moteur.

Traite 250 litres de carburant sans plomb 95 ou 98.

Flacon de 250 ml (Conditionnement de 12).

h x l x p (mm) : 200 x 50 x 50

REF : 8102333

EAN : 3582321470535

UC 12



# POMPE

## UNIVERSEL

Pompe à graisse manuelle. Spécifique pour nez de guide de tronçonneuse (livrée sans graisse).

h x l x p (mm) : 335 x 40 x 40

REF : SK9306974

EAN : 3582321840918

UC 10



# GRAISSES

410 g

## UNIVERSEL

Cartouche de graisse multifonction. S'adapte sur notre pompe 920-6926 et la majorité des autres pompes professionnelles à levier. Pour l'entretien de vos matériels de jardin et autres outils.

Poids : 410 g

h x l x p (mm) : 480 x 130 x 70

REF : SK8106927

EAN : 3582321840932

UC 4



125 g

## UNIVERSEL

Graisse spéciale renvoi d'angle 125 g. Pour débroussailluse à dos.

h x l x p (mm) : 250 x 165 x 50

REF : SK8102563

EAN : 3582321840949

UC 10



# SERINGUE

0,60 L

## UNIVERSEL

Seringue d'huile pour vidange moteur. Capacité : 0,60 l

h x l x p (mm) : 400 x 130 x 70

REF : SK8306922

EAN : 3582321840925

UC 10





# CARBURANTS ASPEN®



## ASPEN 2T

**1 LITRE**  
**ASPEN®**  
 Mélange pour moteur 2 temps.  
 Prêt à l'emploi avec 2 % d'huile biodégradable.  
 Peut être stocké 3 à 5 ans sans perte de qualité.  
 Bidon d'1 litre (Conditionnement de 12).  
 h x l x p (mm) : 80 x 80 x 260  
**REF : 8202450**  
 EAN : 7330045974602



**3 LITRES**  
**ASPEN®**  
 Mélange pour moteur 2 temps.  
 Prêt à l'emploi avec 2 % d'huile biodégradable.  
 Peut être stocké 3 à 5 ans sans perte de qualité.  
 Bidon de 3 litres (Conditionnement de 3).  
 h x l x p (mm) : 190 x 100 x 240  
**REF : 8202453**  
 EAN : 7330045121198



**5 LITRES**  
**ASPEN®**  
 Mélange pour moteur 2 temps.  
 Prêt à l'emploi avec 2 % d'huile biodégradable.  
 Peut être stocké 3 à 5 ans sans perte de qualité.  
 Bidon de 5 litres (Conditionnement de 3).  
 h x l x p (mm) : 330 x 195 x 123  
**REF : 8202451**  
 EAN : 7330045973001



## ASPEN 4T

**1 LITRE**  
**ASPEN®**  
 Essence alkylate pour moteur 4 temps.  
 Peut être stocké 3 à 5 ans sans perte de qualité.  
 Bidon d'1 litre (Conditionnement de 12).  
 h x l x p (mm) : 80 x 80 x 260  
**REF : 8202402**  
 EAN : 7330045112059



**3 LITRES**  
**ASPEN®**  
 Essence alkylate pour moteur 4 temps.  
 Peut être stocké 3 à 5 ans sans perte de qualité.  
 Bidon de 3 litres (Conditionnement de 3).  
 h x l x p (mm) : 190 x 100 x 240  
**REF : 8202454**  
 EAN : 7330045121204



**5 LITRES**  
**ASPEN®**  
 Essence alkylate pour moteur 4 temps.  
 Peut être stocké 3 à 5 ans sans perte de qualité.  
 Bidon de 5 litres (Conditionnement de 3).  
 h x l x p (mm) : 330 x 195 x 123  
**REF : 8202403**  
 EAN : 7330045961077



# JERRICANS PLASTIQUES

**5 LITRES**  
**UNIVERSEL**  
 Jerrican plastique en polyéthylène haute performance.  
 Contenance 5 litres. Livré avec bec verseur.  
 Norme UN 3H1/Y/140/YY  
 h x l x p (mm) : 250 x 160 x 220  
**REF : 8301029**  
 EAN : 3582323321965



**10 LITRES**  
**UNIVERSEL**  
 Jerrican plastique en polyéthylène haute performance.  
 Contenance 10 litres. Livré avec bec verseur.  
 Norme UN 3H1/Y/140/YY  
 h x l x p (mm) : 290 x 190 x 290  
**REF : 8301030**  
 EAN : 3582323321972



**20 LITRES**  
**UNIVERSEL**  
 Jerrican plastique en polyéthylène haute performance.  
 Contenance 20 litres. Livré avec bec verseur.  
 Norme UN 3H1/Y/140/YY  
 h x l x p (mm) : 380 x 240 x 360  
**REF : 8301031**  
 EAN : 3582323321989



# JERRICANS PLASTIQUES

**5 LITRES**  
**UNIVERSEL**  
 Jerrican plastique avec bec verseur.  
 Contenance 5 litres.  
 Norme UN 3H1/Y/150/08  
 h x l x p (mm) : 250 x 260 x 120  
**REF : 8304005**  
 EAN : 5420035802410



**10 LITRES**  
**UNIVERSEL**  
 Jerrican plastique avec bec verseur.  
 Contenance 10 litres.  
 Norme UN 3H1/Y/150/08  
 h x l x p (mm) : 300 x 320 x 160  
**REF : 8304010**  
 EAN : 5420035802427



**20 LITRES**  
**UNIVERSEL**  
 Jerrican plastique avec bec verseur.  
 Contenance 20 litres.  
 Norme UN 3H1/Y/150/08  
 h x l x p (mm) : 350 x 410 x 220  
**REF : 8304020**  
 EAN : 5420035802434



# JERRICANS ACIER

**5 LITRES**  
**UNIVERSEL**  
 Jerrican métallique vert type US.  
 Contenance 5 litres.  
 Traitement intérieur anti-rouille et résistant à tout carburant. Système de verrouillage avec goupille de sécurité.  
 Norme UN 3A1/Y/100  
 h x l x p (mm) : 315 x 230 x 100  
**REF : 8306998**  
 EAN : 3582323306320



**10 LITRES**  
**UNIVERSEL**  
 Jerrican métallique vert type US.  
 Contenance 10 litres.  
 Traitement intérieur anti-rouille et résistant à tout carburant. Système de verrouillage avec goupille de sécurité.  
 Norme UN 3A1/Y/100  
 h x l x p (mm) : 290 x 170 x 340  
**REF : 8306999**  
 EAN : 3582323306337



**20 LITRES**  
**UNIVERSEL**  
 Jerrican métallique vert type US.  
 Contenance 20 litres.  
 Traitement intérieur anti-rouille et résistant à tout carburant. Système de verrouillage avec goupille de sécurité.  
 Norme UN 3A1/Y/100  
 h x l x p (mm) : 460 x 340 x 140  
**REF : 8307000**  
 EAN : 3582323306344



# JERRICANS ACIER

**5 LITRES**  
**UNIVERSEL**  
 Jerrican métallique rouge type US.  
 Contenance 5 litres.  
 Traitement intérieur anti-rouille et résistant à tout carburant. Fermeture avec bouchon à vis incorporant un aimant pour éviter toute perte.  
 Norme UN 3A1/X/250  
 h x l x p (mm) : 315 x 230 x 100  
**REF : 8307001**  
 EAN : 3582321732558



**10 LITRES**  
**UNIVERSEL**  
 Jerrican métallique rouge type US.  
 Contenance 10 litres.  
 Traitement intérieur anti-rouille et résistant à tout carburant. Fermeture avec bouchon à vis incorporant un aimant pour éviter toute perte.  
 Norme UN 3A1/X/250  
 h x l x p (mm) : 290 x 170 x 340  
**REF : 8307002**  
 EAN : 3582321732565



**20 LITRES**  
**UNIVERSEL**  
 Jerrican métallique rouge type US.  
 Contenance 20 litres.  
 Traitement intérieur anti-rouille et résistant à tout carburant. Fermeture avec bouchon à vis incorporant un aimant pour éviter toute perte.  
 Norme UN 3A1/X/250  
 h x l x p (mm) : 460 x 340 x 140  
**REF : 8307003**  
 EAN : 3582321732572





# BEC VERSEUR

ARTICULÉ À CLIPSER

UNIVERSEL

Bec verseur articulé pour jerricans en acier avec système de fermeture à clipser.  
Adaptable sur les références 8306998, 8306999 & 8307000.

h x l x p (mm) : 480 x 90 x 60

REF : SK8306611

EAN : 3582321840956

UC 2



# ENTONNOIRS

Ø : 100 mm

UNIVERSEL

Entonnoir en plastique Ø : 100 mm.  
Livré avec filtre.

h x l x p (mm) : 100 x 100 x 140

REF : 8300987

EAN : 3582320927726

UC 1



Ø : 165 mm

UNIVERSEL

Entonnoir en plastique Ø : 165 mm.  
Livré avec filtre, flexible et embout pour tuyau.

h x l x p (mm) : 200 x 200 x 200

REF : 8308135

EAN : 3582321361819

UC 1



# DOSEURS

UNIVERSEL

Bouteille graduée en plastique.  
Pour mélange 2 temps.  
Capacité 1 litre.

h x l x p (mm) : 210 x 105 x 85

REF : 8302069

EAN : 3582321362250

UC 4



UNIVERSEL

Doseur d'huile gradué en plastique.  
Pour mélange 2 temps.  
Capacité 500 ml.

h x l x p (mm) : 130 x 100 x 100

REF : 8303100

EAN : 3582320693904

UC 1



# TESTEUR CARBURANT

UNIVERSEL

Kit testeur pour carburant.  
Fourni avec 3 coton-tiges permettant de vérifier rapidement la qualité du carburant, il indique également s'il y a présence d'eau contenu dans un jerrican ou dans le réservoir d'une machine à contrôler.

Le résultat est effectué en quelques minutes seulement.

Convient pour tous les carburants pour moteurs 2 et 4 temps.  
Test simple, efficace et rapide.

Livré avec notice explicative.

h x l x p (mm) : 170 x 100 x 3

REF : 8101001

EAN : 3582321707891

UC 1





# REMORQUE BAC PLASTIQUE

## 200 KG

### TURFMASTER

Remorque avec benne basculante en polyéthylène convertible aisément en version brouette d'une capacité de charge maximale de 200kg. Dimensions de la benne 100x75x25cm. Roue de 350-8.

200 kg



REF : XBIPCT200B

EAN : 3582321842677



## 250 KG

### TURFMASTER

Remorque avec benne basculante en polyéthylène convertible aisément en version brouette d'une capacité de charge maximale de 250 kg. Dimensions de la benne 114x80x30 cm.

250 kg

REF : XBIPCT250

EAN : 3582321250090



# REMORQUE BAC ACIER

## 180 kg

### TURFMASTER

Remorque métal avec benne basculante capacité 180 kg. Porte arrière détachable. Dimensions de la benne 96x71x30 cm.



180 kg

REF : XBIDC180

EAN : 3582321706306



# FILETS DE REMORQUE

## PETITE TAILLE

### TURFMASTER

Filet de remorque "petite taille". Longueur 150 à 160 cm largeur 105 à 120 cm.

REF : 9108104

EAN : 3118154008180

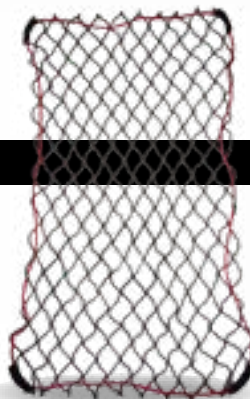

## GRANDE TAILLE

### TURFMASTER

Filet de remorque "grande taille". Longueur 191 à 230 cm largeur 124 à 135 cm.

REF : 9108105

EAN : 3118154008197

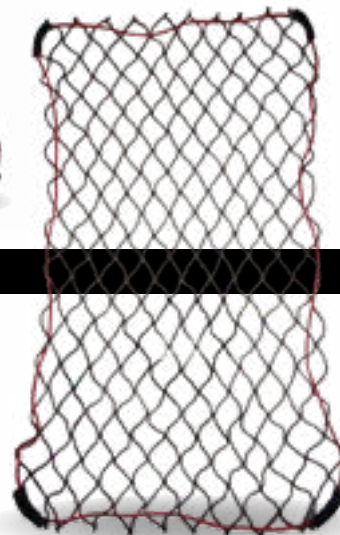



# PULVÉRISATEUR TRACTÉ

56 L

**TURFMASTER**

Pulvérisateur à tracteur avec rampes de pulvérisation repliables et lance avec tuyau de 3,60 m. Capacité du réservoir 56 l pour une largeur de travail de 210 cm. Pompe 12 V à connecter sur la batterie du tracteur.

REF : XBITCT15FB

EAN : 3582321250137



56 L



# LANCE PULVÉRISATEUR

**TURFMASTER**

Lance pour pulvérisateurs. S'adapte sur nos pulvérisateurs XBITCT15FB, TCT25FB TCT15FB-QUAD et autres modèles.

REF : 9401811

EAN : 3582329915588



# POMPE PULVÉRISATEUR

12 V

**TURFMASTER**

Pompe 12V universelle de recharge pour pulvérisateurs. Débit de la pompe 5,5 l/mm Pression de sortie 5,6 bars/maxi.

REF : 9408000

EAN : 3582321731384



# ROULEAUX

50 cm

**TURFMASTER**

Rouleau à pousser en acier d'une largeur de travail de 50 cm. Poids maxi : Rempli d'eau 72 kg. Rempli de sable 120 kg.

REF : XALGW50

EAN : 4003718347654



Poids rempli d'eau 72 kg

90 cm

**TURFMASTER**

Rouleau en polyéthylène à tracteur Ø 45 cm. Largeur de travail de 90 cm. Poids rempli d'eau 163 kg.

REF : XBIPLR1836

EAN : 3582329100090



Poids rempli d'eau 163 kg

# BALAIS RAMASSEURS

96 cm

**TURFMASTER**

Balai-ramasseur tracté. Largeur de travail 96 cm. Capacité du sac 339 l. Brosse à vitesse surmultipliée - rapport 5:1.

REF : XBISW380LT

EAN : 3582321220567



96 cm

339 L

106 cm

**TURFMASTER**

Balai-ramasseur tracté. Largeur de travail 106 cm. Capacité du sac 368 l. Brosse à vitesse surmultipliée - rapport 5:1.

REF : XBISW420LT

EAN : 3582321160580



106 cm

368 L



TOUTE NOTRE ACTUALITÉ SUR VOTRE BOUTIQUE EN LIGNE  
[www.f1distribution.com](http://www.f1distribution.com)



# FILET DE NIVELAGE

122 X 160 cm

**TURFMASTER**

Filet de nivelage en métal galvanisé. Permet la mise à niveau d'un sol meuble ou d'une allée en gravier.

Dimensions : 122 x 160 cm.

REF : **XBIDH122**

EAN : 3582321706313

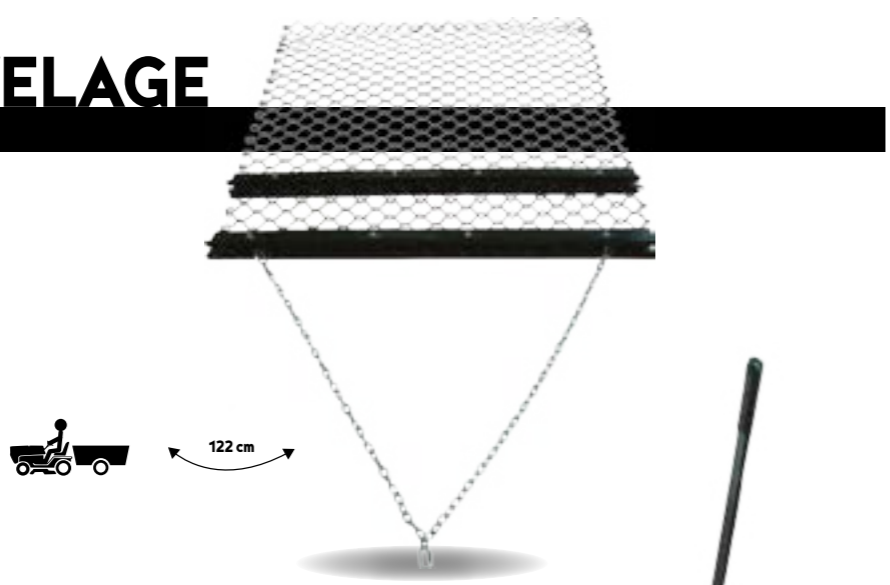

# DÉTACHEUR

20 GRIFFES - 100 cm

**TURFMASTER**

Détacheur de mousse / aérateur 20 griffes acier sur ressort. Largeur de travail 100 cm. Plate-forme lestable. Réglable à partir de l'autoportée. Fourni avec roues de transport.

REF : **XBITA100**

EAN : 3582321231068

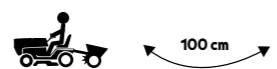
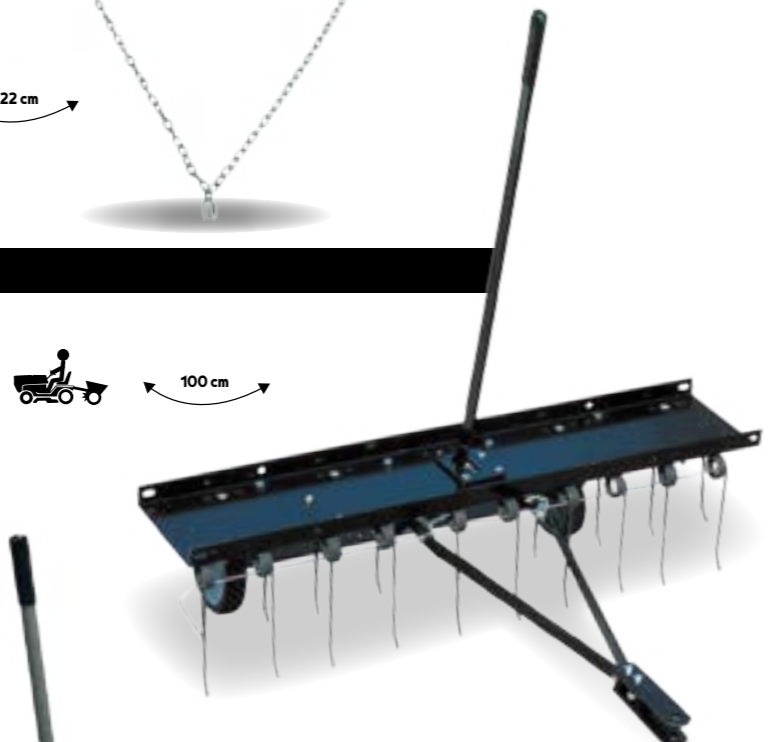

# AÉRATEUR

11 LAMES - 100 cm

**TURFMASTER**

Aérateur autoportée 11 lames à 12 dents. Largeur de travail de 100 cm. Plate-forme lestable. Avec roues de soutien réglables à partir de l'autoportée.

REF : **XBITA500**

EAN : 3582321365329

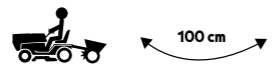

# SEMOIR DE PRÉCISION

2 BACS

**TURFMASTER**

Semoir simple rangée avec deux trémies. Livré avec 7 disques de diamètre et d'espacement variables. Pour le semis de différentes graines ou semences en terre. Traceur de ligne réversible. Châssis thermolaqué.

REF : **XBIGS2010**

EAN : 3582321708690



# ÉPANDEUR EN LIGNE À TRACTER

80 kg

**TURFMASTER**

Épandeur en ligne à tracteur. Largeur de travail de 100 cm. Bac en plastique, capacité maximale de 80 kg. Débit réglable. Roues sur pneumatiques.

REF : **XBIDTS100**

EAN : 5420035802540



80 kg



# ÉPANDEURS ROTATIFS À POUSSER

36 kg

**TURFMASTER**

Épandeur rotatif à pousser. Largeur de travail de 2 à 3 m. Bac en plastique, capacité maximale de 36 kg. Contrôle du débit par levier. Roues sur pneumatiques.

REF : **XBIPS36**

EAN : 3582321160597



36 kg



50 kg

**TURFMASTER**

Épandeur rotatif à pousser. Largeur de travail de 2 à 3 m. Bac en plastique, capacité maximale de 50 kg. Contrôle du débit par levier. Roues sur pneumatiques.

REF : **XBIPS50**

EAN : 5420035802526

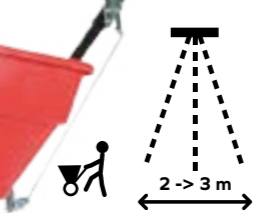

50 kg



# ÉPANDEUR DE SEL À POUSSER

36 kg

**TURFMASTER**

Épandeur de sel rotatif à pousser. Direction d'épandage par 3 déflecteurs orientables. Bac en plastique, capacité maximale de 36 kg. Contrôle du débit par levier. Châssis en inox. Roues sur pneumatiques.

REF : **XBIPS36SS**

EAN : 3582321363608

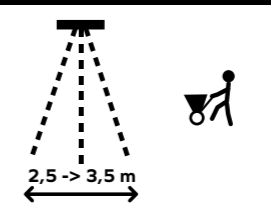

36 kg



# ÉPANDEUR ROTATIF À TRACTER

36 kg

**TURFMASTER**

Épandeur rotatif à tracteur. Largeur de travail de 2,5 à 3,5 m. Bac en plastique, capacité maximale de 36 kg. Contrôle du débit par levier. Roues sur pneumatiques.

REF : **XBITS36**

EAN : 3582321261980

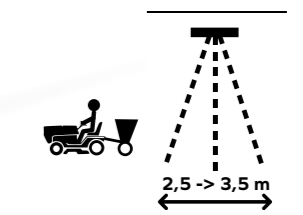

36 kg





## HOUSSE TONDEUSES

**SKANA®**

Housse en polyester noir.  
Pour tondeuse.  
Dimensions: 185 x 59 x 68 cm.

h x l x p (mm) : 190 x 250 x 80

**REF : 9102491**

EAN : 3582321481111



## HOUSSE FRAISE À NEIGE

**SKANA®**

Housse en polyester noir.  
Pour fraise à neige.  
Dimensions: 196 x 123/96 x 114 cm.

h x l x p (mm) : 250 x 300 x 130

**REF : 9102495**

EAN : 3582321481173



## HOUSSE GROUPE ÉLECTROGÈNE

**SKANA®**

Housse en polyester noir.  
Pour groupe électrogène.  
Dimensions: 73 x 53 x 61 cm.

h x l x p (mm) : 170 x 280 x 60

**REF : 9102496**

EAN : 3582329999571



## HOUSSES AUTOPORTÉES

**SKANA®**

Housse en polyester noir.  
Pour microtracteur à éjection latérale.  
Dimensions: 177 x 110 x 110 cm.

h x l x p (mm) : 250 x 320 x 120

**REF : 9102492**

EAN : 3582321481128



**SKANA®**

Housse en polyester noir.  
Pour microtracteur à éjection arrière.  
Dimensions: 203 x 127 x 137 cm.

h x l x p (mm) : 250 x 320 x 120

**REF : 9102494**

EAN : 3582321481135





# Conditions Générales de Vente F1 Distribution 2024

## ZA de la Creule – 59190 HAZEBROUCK

### Préambule

Les présentes conditions générales de vente (CGV) constituent le socle unique de la négociation commerciale et sont systématiquement adressées ou remises à chaque acheteur pour lui permettre de passer commande.

Elles prévalent sur les conditions d'achat sauf acceptation formelle et écrite du vendeur. Toute condition contraire opposée par l'acheteur sera donc, à défaut d'acceptation expresse, inopposable au vendeur quel que soit le moment où elle aura pu être portée à sa connaissance.

Le fait que le vendeur ne se prévale pas à un moment donné de l'une quelconque des présentes conditions générales de vente ne peut être interprété comme valant renonciation à se prévaloir ultérieurement de l'une quelconque desdites conditions. Mise à jour de ces CGV sur [www.f1distribution.com](http://www.f1distribution.com)

#### ART. 1 : COMMANDE

1.1 Par commande, il faut entendre tout ordre portant sur nos produits et services figurant sur nos tarifs, et accepté par notre société. Toute commande est nécessairement écrite et numérotée, d'un montant minimum de 30 €. Dès réception de la commande, celle-ci présente un caractère irrévocable. Pour en faciliter la bonne exécution, le client rédigera la commande en utilisant les références codées indiquées sur notre tarif. Le déploiement EDI pour un CA d'au moins 100 KE engendrera un surcoût de fonctionnement pour le client de 2 % . Pour tous nouveaux clients la première commande doit au moins être égale à 199 €.

1.2 Les commandes de nos clients sont fermes, sauf avis contraire de notre part sous huitaine à compter de la date de réception du bon de commande. Aucune commande acceptée ne peut être annulée ou modifiée, sans l'accord préalable du vendeur que si elle est parvenue par écrit au plus tard 48 heures avant l'expédition des produits. En cas d'acceptation de la modification ou de l'annulation, le vendeur se réserve le droit de débiter au client les frais et débours exposés.

1.3 Les reliquats sont maintenus en commande sauf annulation de votre part ou client dont le CA annuel est inférieur à 199 euros.

#### ART. 2 : PRIX

2.1 Sauf stipulations contraires, nos prix s'entendent nets hors TVA ou taxes en vigueur ou toutes nouvelles taxes mise en application par les services fiscaux et pourront faire l'objet d'une refacturation selon nos conditions de règlement sans aucun préavis.

2.2 Expédition en franco de port de 199 € HT, pour toute commande inférieure, le port sera avancé et refacturé suivant le barème ci-après :

CLIENTELE METROPOLE	CLIENTELE DOM TOM
De 0 à 2kg 9.90 € HT	Sur consultation en fonction de la volumétrie
De 2 à 5kg 12.30 € HT	
De 5 à 10kg 14.50 € HT	
De 10 à 20kg 19.60 € HT	
De 20 à 30kg 24.30 € HT	
+ 2 € par kilo supplémentaire	

Clients Corse +1es majoration de 22,00 € en plus des frais de port

2.3 Nous nous réservons le droit d'ajuster le montant de nos factures (sans limite de montant) en fonction des augmentations de coût de production que nous aurions pu subir, entre la date d'envoi de notre confirmation de commande et la date de livraison effective de nos produits ou de réalisation du service.

2.4 Au cas où les prix des produits livrés ou des services prestés par un de nos sous-traitants ou fournisseurs devraient être augmentés après la conclusion du contrat, nous nous réservons la faculté de répercuter cette augmentation de prix au client. Si le client s'y oppose nous avons la faculté de renoncer unilatéralement au contrat par simple notification par lettre recommandée, sans indemnité.

2.5 Nos tarifs sont susceptibles d'être modifiés et indexés en cas de hausse du coût des matières premières, emballage, de la main d'œuvre et de transport. Le préavis liant F1 Distribution sera d'un mois à réception du nouveau tarif.

#### ART. 3 : CONDITIONS DE REGLEMENT

3.1 Sauf accord exprès contraire, nos factures sont payables à 60 jours date de facture par traite. Toutes nos LCR sont présentées directement en banque pour un montant minimum de 10 €. Les factures inférieures à 10 € seront présentées dès lors qu'un cumul de factures atteindra ce montant. Tout autre délai négocié le sera conformément aux exigences de l'article L.441-6 du code de commerce et devra impérativement être stipulé par écrit dans le contrat signé entre les parties. Quel que soit le mode de paiement utilisé (traite, virement, LCR, CB & prélèvement / pas de règlement par chèque) seul l'encaissement effectif sera considéré comme valant complet paiement au sens des présentes conditions générales de vente.

3.2 Tout montant non acquitté par le client à la date de paiement convenue portera intérêt de retard, sans qu'une mise en demeure soit nécessaire, au taux d'intérêt appliqué par la Banque Centrale Européenne (BCE) en son opération de refinancement la plus récente majoré de dix points de pourcentage et ce sans préjudice du droit du vendeur de demander la résolution de la vente. En sus de ces pénalités un montant forfaitaire de 40 euros HT sera appliqué de plein droit conformément à l'article D. 441-5 du code de commerce et ce sans préjudice du versement d'une indemnité supplémentaire pour frais de recouvrement. Le client s'interdit d'exercer un droit de rétention quelconque sur le montant du prix dû aux échéances prévues. La vente, la cession, la mise en nantissement ou l'apport en société de son fonds de commerce ou de son matériel par le client, de même que si l'un des paiements ou l'acceptation de l'une des traites n'était pas effectué en temps voulu, autorisent le vendeur sans préjudice de tous autres

droits et actions, à suspendre toute livraison jusqu'au paiement intégral. Toutes sommes dues deviennent alors immédiatement exigibles.

Une limite de crédit client peut être mise en place donnant lieu à demande d'acompte en cas de dépassement.

3.3 Lorsque vous avez choisi la condition de paiement « au comptant », un escompte de 3 % pourra être appliqué si le règlement intervient dans les 10 jours de la date de facture.

3.4 Aucun paiement n'est accepté par compensation.

#### ART. 4 : LIVRAISONS

4.1 Les délais de livraison indiqués par le vendeur sont donnés à titre indicatif seulement. Le dépassement des délais de livraison ne peut entraîner ni annulation de la commande, ni indemnité. Toute clause de pénalité de retard (taux de service quantité, taux de service délai, etc.) qui serait incluse par le client dans sa commande, demeure sans effet par application du préambule des présentes Conditions Générales de Vente. Aucun départ ce jour ne sera accordé pour les clients dont le CA annuel est inférieur à 199 €

4.2 Il appartient au destinataire de vérifier les expéditions à l'arrivée et de faire toutes réserves et réclamations qui apparaîtraient justifiées ; lesdites réserves et réclamations doivent être adressées au transporteur, par lettre recommandée avec accusé de réception dans les trois (3) jours ouvrables suivant la réception des produits. Une copie sera immédiatement adressée au vendeur.

4.3 Les risques de perte ou de détérioration des produits pour cas fortuit ou force majeure et tout risque de responsabilité liés à l'existence ou l'utilisation des produits passent au client dès leur livraison. Le client s'engage donc à souscrire toutes assurances pour couvrir les produits contre tous risques notamment l'incendie, le vol et le dégât des eaux. Les produits doivent être stockés, utilisés et transportés par le client conformément à la réglementation en vigueur et aux règles de l'art et usages de la profession. Il appartient à l'utilisateur de s'assurer que les produits utilisés se prêtent à l'usage auquel ils sont destinés.

4.4 A défaut d'instructions particulières d'expédition par le client, le vendeur pourra faire effectuer le transport par le transporteur de son choix sans que sa responsabilité puisse être engagée.

4.5 Si les produits livrés ne sont pas conformes aux spécifications indiquées dans l'accusé de réception de commande ou sont affectés de vices apparents, le client doit à peine de déchéance, formuler ses réclamations dans les 2 jours ouvrés jours de la livraison et ce, sans préjudice des dispositions à prendre vis-à-vis du transporteur. En cas de retour accepté, le vendeur pourra au choix du client, soit remplacer les produits reconnus défectueux par lui, soit créditer le client du prix net facturé. Tout retour de produits sera effectué port payé.

4.6 Pour tout autre cas, la reprise des marchandises ne peut se faire sur accord exprès dérogatoire des parties soit après acceptation écrite par le vendeur de la demande spécialement motivée de l'acquéreur et dans les conditions financières suivantes :

- Abattement de 25 % du prix de vente hors taxes et coût de transport pour les articles dans leur carton d'origine.

- Abattement de 50 % du prix hors taxes et coût de transport si les articles ne sont pas dans leur carton d'origine.

- Les frais de retour, les coûts de transport et les frais administratifs sont à la charge du client.

#### ART. 5 : GARANTIE

5.1 Sous réserve de l'accomplissement de l'ensemble des obligations contractuelles du client, les produits objets de la vente bénéficieront d'une garantie contractuelle, dans les conditions définies ci-après, à l'exclusion de toute autre garantie de quelque nature que ce soit, implicite ou autre.

5.2 Les produits livrés par le vendeur sont garantis contre tout défaut de matière ou vice de fabrication porté par écrit à la connaissance du vendeur dans les huit (8) jours de sa découverte. Passé ce délai de huit (8) jours, les réclamations du client au titre de la présente garantie seront irrecevables. Les produits sont garantis dans les conditions définies au présent article pour une durée de un (1) an à compter de la livraison.

5.3 La garantie est strictement limitée, à la discrétion du vendeur, à la réparation, au remplacement des produits reconnus défectueux par le vendeur après retour des produits ou au remboursement du prix d'achat payé, sans aucune autre indemnité de quelque nature que ce soit. En particulier, le vendeur ne sera pas responsable pour tous dommages directs ou indirects, manque à gagner, ou retards dus à un défaut ou vice de fabrication des produits.

5.4 Toute garantie est exclue en cas d'usure ou d'utilisation anormale des produits (et en particulier en cas d'utilisation non conforme à la documentation), de détérioration provenant d'accident, d'événement extérieur, cas fortuit ou de force majeure, négligence, défaut de surveillance ou d'entretien.

5.5 La garantie définie dans cette clause exprime la totalité de la garantie du vendeur en vertu du contrat. En particulier le vendeur ne consent aucune garantie de convenance à un usage particulier et ne saurait en conséquence encourir une responsabilité quelconque à cet égard. En outre, la garantie ne jouera pas pour les vices apparents et les défauts de conformité dont le client devra se prévaloir dans les conditions définies à l'article 4.5.

5.6 En aucun cas la responsabilité du vendeur envers le client pour toute violation de garantie ne pourra excéder le prix payé pour les produits visés par la demande.

5.7 EcoDDS est en mesure de communiquer l'identifiant unique (IDU) généré par l'Ademe au titre de la REP DDS :FR212530\_07ULYT

5.8 L'identifiant unique FR000975\_057JAI attestant de l'enregistrement au registre des producteurs de la filière EEE, en application de l'article L.541-10-13 du Code de l'Environnement a été attribué par l'ADEME à la société XXX (code Siret). Cet identifiant atteste de sa conformité au regard de son obligation d'enregistrement au registre des producteurs d'Equipements Electriques et Electroniques et de la réalisation de ses déclarations de mises sur le marché auprès d'ecosystem."

5.9 Ecologic est en mesure de communiquer l'identifiant unique (IDU) généré par l'Ademe au titre de la REP ABJth :FR212530\_140HPB

#### ART. 6 : RESERVE DE PROPRIETE – TRANFERT DE RISQUES

6.1 Le vendeur se réserve expressément la propriété des produits livrés jusqu'au paiement intégral du prix de vente et des intérêts, frais et accessoires. Le paiement ne pourra être considéré effectué que lors de l'encaissement effectif du prix par le vendeur.

6.2 Jusqu'au complet paiement, le client ne mettra pas en gage ni n'utilisera les produits comme garantie. Cependant, le client pourra les utiliser, les transformer et les vendre. Le vendeur se réserve la possibilité de mettre fin à cette autorisation par simple lettre recommandée dès le premier incident de paiement.

6.3 En cas de non-paiement par le client des produits à l'échéance, le vendeur, sans perdre aucun autre de ses droits, pourra revendiquer les produits aux frais et risques du client. Il en sera de même en cas de conciliation, sauvegarde accélérée, sauvegarde redressement judiciaire, liquidation judiciaire et toute autre procédure visant le client débiteur.

6.4 En cas de non-paiement le vendeur pourra unilatéralement et immédiatement faire dresser un inventaire des produits impayés détenus par le client. Tous acomptes antérieurement payés resteront acquis au vendeur à titre de clause pénale.

6.5 Toutefois, les risques sont transférés au client dès la livraison des produits qui, dans tous les cas, voyagent aux risques et périls du client conformément à l'article 4.3 des présentes conditions générales de vente. Le client s'engage donc à apporter tous ses soins à la garde et à la conservation des produits et à souscrire toutes assurances afin de couvrir les dommages et sinistres susceptibles d'être causés aux produits ou par ceux-ci.

6.6 Pour la commercialisation de ses Produits, F1 Distribution a développé un site web et un catalogue pour les pièces de rechange. Pour la revente des Produits à sa propre clientèle, le Client souhaite éventuellement utiliser le Matériel de publicité. F1 Distribution est prête à y donner sa coopération, mais seulement sous les conditions Le Client reconnaît que F1 Distribution est le propriétaire exclusif du Matériel de publicité ( photos et Textes ) et qu'il n'a aucune prétention à cet égard. Après l'accord écrit préalable de F1 Distribution à une requête spécifique du Client sur l'élément/les éléments du Matériel de publicité que le Client souhaite utiliser concrètement, le Client aura le droit d'utiliser ces éléments spécifiques du Matériel de publicité seulement pour la promotion de la vente des Produits à sa propre clientèle qu'il a acheté chez F1 Distribution

ART. 7 : CLAUSE RESOLUTOIRE : 7.1 Toute inexécution totale ou partielle par le client de l'une de ses obligations, le non-respect d'une échéance quelconque de paiement, une atteinte au crédit du client,, plus particulièrement, la révélation d'un prêt ou d'un nantissement sur la totalité de son fonds de commerce pourra entraîner, au gré du vendeur, d'une part, la déchéance du terme, et, en conséquence, l'exigibilité immédiate des sommes encore dues à quelque titre que ce soit, ainsi que la suspension de toutes livraisons, et d'autre part, la résolution des contrats en cours. 7.2 La résolution des contrats interviendra de plein droit et sans formalité judiciaire, à l'issue d'une période de huit (8) jours à compter de l'envoi au client d'une mise en demeure de payer, par lettre recommandée avec accusé de réception, mentionnant l'intention d'utiliser la présente clause, et restée sans effet, sans préjudice des autres droits du vendeur. En cas de mise en œuvre de la présente clause résolutoire, le vendeur ou son mandataire est expressément autorisé à pénétrer dans les locaux du client pour reprendre possession des produits.

#### ART. 8 : REFERENCEMENT

8.1 Le référencement de nos produits dans une centrale d'achat ou chez un distributeur est réputé ferme et définitif.

8.2 Le déréférencement total ne peut intervenir qu'avec notre accord et sous réserve d'un préavis écrit tenant compte de la durée des relations contractuelles et qui ne saurait être d'une durée inférieure à six (6) mois. Il devra être conclu et formalisé par un avenant écrit.

#### ART. 9 : ATTRIBUTION DE JURIDICTION

9.1 en cas de contestation ne pouvant être réglée à l'amiable, le Tribunal de commerce du siège social du vendeur est seul compétent quels que soient les conditions de vente et le mode de paiement acceptés, même en cas d'appel en garantie ou de pluralité de défendeurs.

9.2 Les droits et obligations des parties sont régis exclusivement par le droit français, à l'exclusion de la convention de Vienne du 11 avril 1980.





ARROWHEAD  
ENGINEERED PRODUCTS

www.f1distribution.com

**GAMME SKANA PACK**  
à retrouver sur **votre boutique**  
en ligne



À VOTRE SERVICE  
**24h/24 et 7j/7**

**UNE GAMME COMPLÈTE**  
POUR RÉPONDRE  
**À TOUS VOS BESOINS**

F1 Distribution - ZA de la Creule - 59190 HAZEBROUCK - France

Téléphone : 03 28 50 95 95 - Fax : 03 28 50 10 01 - www.f1distribution.com - contact@f1distribution.com